



BEDIENUNGSANLEITUNG

FUNKSTECKDOSEN-SET FÜR INNEN
5-TEILIG
GT-8000, GT-FSI-05



03/08/12





INHALTSANGABE

TEILEBEZEICHNUNG FERNBEDIENUNG	Seite 1
TEILEBEZEICHNUNG FUNKSTECKDOSE.....	Seite 2
EINFÜHRUNG.....	Seite 2
SICHERHEITSHINWEISE	Seite 3-4
LEISTUNGSMERKMALE	Seite 5-6
Lieferumfang	Seite 5
Funktionen.....	Seite 5
Technische Daten	Seite 5
Hinweise zur Reichweite	Seite 6
ANSCHLUSS VON GERÄTEN	Seite 7
Funksteckdose.....	Seite 7
VORBEREITENDE MASSNAHMEN	Seite 8-10
Einlegen / Wechseln der Batterien.....	Seite 8-9
Installation der Funksteckdosen.....	Seite 10
Anzeige an der Funksteckdose	Seite 10
ZUORDNEN DER KANÄLE ZU DEN FUNKSTECKDOSEN	Seite 11-12
BEDIENUNG	Seite 13
Direkt an der Funksteckdose	Seite 13
Über die Fernbedienung.....	Seite 13
PFLEGE UND INSTANDHALTUNG.....	Seite 14
ENTSORGUNG.....	Seite 14
FEHLERBEHEBUNG	Seite 15
CE-KONFORMITÄTSERKLÄRUNG.....	Seite 16
GARANTIEBEDINGUNGEN	Seite 17-18
GARANTIEKARTE.....	Seite 20

TEILEBEZEICHNUNG FERNBEDIENUNG

- | | |
|-----------------------|------------------------|
| 1. Taste EIN 1 | 2. Taste AUS 1 |
| 3. Taste EIN 2 | 4. Taste AUS 2 |
| 5. Taste EIN 3 | 6. Taste AUS 3 |
| 7. Taste EIN 4 | 8. Taste AUS 4 |
| 9. Taste nicht belegt | 10. Taste nicht belegt |
| 11. Taste MASTER EIN | 12. Taste MASTER AUS |
| 13. Kontrollleuchte | 14. Batteriefach |
| 15. Taste NEW CODE | |

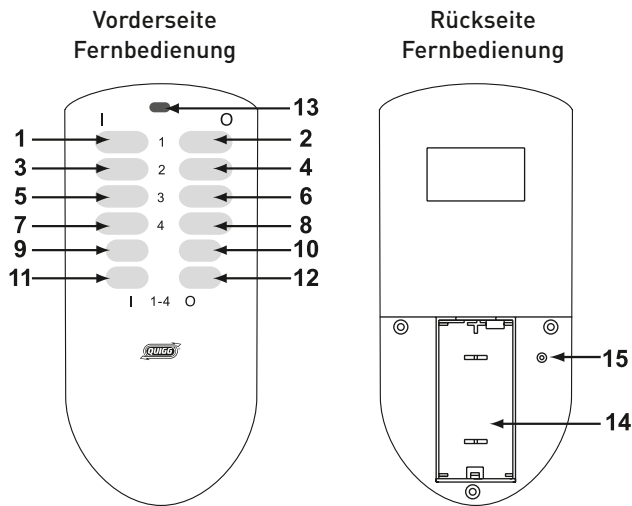

TEILEBEZEICHNUNG FUNKSTECKDOSE

1. Taste EIN/AUS
2. Taste LERNEN
3. Kontrollleuchte

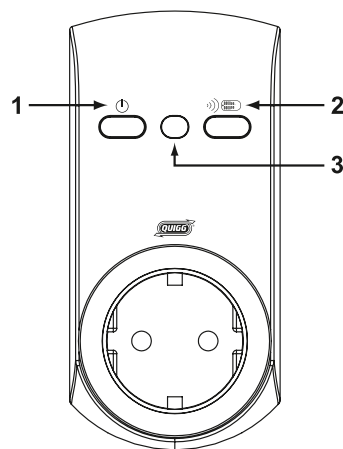

EINFÜHRUNG

Herzlichen Dank für Ihr Vertrauen!

Wir gratulieren Ihnen zu Ihrem neuen Funksteckdosen-Set und sind überzeugt, dass Sie mit diesem modernen Gerät zufrieden sein werden. Um alle Möglichkeiten Ihres Funksteckdosen-Sets kennen zu lernen und eine stets optimale Funktion und Leistungsbereitschaft sicher zu stellen, bitten wir Sie, vor der ersten Inbetriebnahme die Gebrauchsanweisung zu lesen und die darin enthaltenen Anweisungen zu befolgen. Somit ist sicher gestellt, dass Sie lange Freude an diesen Geräten haben werden.

SICHERHEITSHINWEISE

Um den optimalen Zustand dieses Produktes zu erhalten und einen sicheren Betrieb zu gewährleisten, müssen die folgenden Sicherheitshinweise beachtet werden:

- Dieses Gerät wurde nur für den Gebrauch in geschlossenen Räumen und nur zur nachfolgend genannten Verwendung entwickelt.
- Dieses Produkt darf niemals in medizinischen oder öffentlichen Einrichtungen eingesetzt werden. Es ist nur zum Gebrauch im Privathaushalt bestimmt.
- Dieses Produkt ist kein Spielzeug und gehört daher nicht in Kinderhand.
- Halten Sie die Folienbeutel von Babys und Kleinkindern fern, es besteht Erstickungsgefahr!
- Achten Sie beim Einlegen der Batterien in die Fernbedienung auf die richtige Polarität, andernfalls ist eine Beschädigung möglich. Beachten Sie die Abbildung im Batteriefach.
- Bei längerem Nichtgebrauch der Fernbedienung oder vor der Entsorgung sind die Batterien aus der Fernbedienung zu entfernen.
- Achten Sie darauf, dass die Funksteckdosen gut erreichbar sind, damit Sie diese notfalls leicht aus der Netzsteckdose ziehen können.
- Die Funksteckdosen können sich im Betrieb erwärmen. Achten Sie darauf, dass die Funksteckdosen nicht durch Vorhänge oder andere Gegenstände abgedeckt werden, um eine ausreichende Kühlung zu gewährleisten und eine Überhitzung zu vermeiden.
- Benutzen Sie nicht mehrere ineinandergesteckte Funksteckdosen (Hintereinanderschaltung).
- Beachten Sie immer die Angaben zur max. Leistung der funkgesteuerten Steckdosen.
- Vor der Reinigung das Gerät immer vom Stromnetz trennen.

SICHERHEITSHINWEISE

- Verwenden Sie die Funksteckdosen nur an ordnungsgemäß installierten Schutzkontaktsteckdosen mit 230 V~, 50 Hz.
- Schließen Sie nur solche Geräte an die Funksteckdose an, die für den unbeaufsichtigten Betrieb geeignet sind, um Gefahren bei Fehlschaltungen zu vermeiden.
- Setzen Sie keine zusätzliche Kindersicherung in die Funksteckdose ein, da ansonsten die Steckverbindung zwischen dem Stecker des angeschlossenen Gerätes und der Steckdose beeinträchtigt werden kann und Gefahr der Überhitzung besteht.
- Verwenden Sie die Funksteckdose nicht mehr, wenn das Gehäuse beschädigt wurde. Lassen Sie das Gerät von unserem Service überprüfen und instand setzen.
- Betreiben Sie keine schweren Steckernetzgeräte in der Funksteckdose, da ansonsten die Steckkontakte der Wandsteckdose mechanisch überlastet werden können.
- Bewahren Sie diese Anleitung gut auf und geben Sie diese an andere Nutzer weiter.

LEISTUNGSMERKMALE

Lieferumfang

- 4 funkgesteuerte Steckdosen GT-FSI-05 mit Ein- / Aus-Schalter
- 1 Fernbedienung GT-8000 mit Kontrollleuchte
- 2 Alkaline-Batterien LR03/AAA/Micro; 1,5 V

Funktionen

- alle Steckdosen einzeln an- bzw. ausschaltbar
- Fernbedienung programmierbar
- Master-Schalter zum gleichzeitigen Schalten aller Steckdosen
- Kontrollleuchten
- mit Memory-Funktion, d. h. Codierung bleibt bis ca. 1 Stunde nach Entfernung vom Stromnetz erhalten
- mit integrierter Kindersicherung in den Steckdosen
- GS-geprüft und CE-konform

Die Fernbedienung ist kompatibel mit dem Modell **GT-FSA-03**  (Funksteckdosen für Außen).

Technische Daten

- Stromanschluss: 230 V ~, 50 Hz
- Sendefrequenz: 433,92 MHz
- Maximallast/Maximalstrom
je Steckdosenempfänger: 3680 W (16 A)
- max. Reichweite: ca. 40 m (nur bei Sichtkontakt zwischen Sender und Empfänger zu erreichen)
- Betriebstemperatur: 0° - 35° C
- Netzunterbrechung: Mikrounterbrechung

Da unsere Produkte ständig weiterentwickelt und verbessert werden, sind Design- und technische Änderungen möglich.

LEISTUNGSMERKMALE

Hinweise zur Reichweite

Reichweite und Störungen:

Die angegebene Reichweite von max. 40 m ist die Freifeldreichweite, d. h. die Reichweite bei Sichtkontakt zwischen Sender und Empfänger. Im praktischen Betrieb befinden sich jedoch Wände, Zimmerdecken, Garagen, Nebengebäude usw. zwischen Sender und Empfänger, wodurch sich die Reichweite entsprechend reduziert.

Weitere Ursachen für verminderte Reichweite:

- Hochfrequenzstörungen aller Art;
- Bebauung jeglicher Art und Vegetation;
- Leitende Metallteile, die sich im Nahbereich der Geräte bzw. innerhalb oder nahe der Funkstrecke befinden, z. B. Heizkörper, metallisierte Isolierglasfenster, Stahlbetondecken usw., aber auch metallbeschichtete Wände von Fertighäusern.
- Beeinflussung der Strahlungscharakteristik der Antennen durch den Abstand von Sender oder Empfänger zu leitenden Flächen oder Gegenständen (auch zum menschlichen Körper oder Boden).
- Breitbandstörungen in städtischen Gebieten, die den Signal-Rauschabstand verkleinern; das Signal wird in diesem „Rauschen“ nicht erkannt.
- Einstrahlung von mangelhaft abgeschirmten elektronischen Geräten, z. B. offen betriebene Computer o. ä.

Die effektiv erzielbare Entfernung zwischen Sender und Empfänger im normalen Betrieb ist deshalb sehr stark abhängig vom Montageort und vom Umfeld. In der Regel sollte bei Montage z. B. in einem Einfamilienhaus ein einwandfreier Betrieb aller Komponenten ohne Probleme beim Funkempfang möglich sein.

ANSCHLUSS VON GERÄTEN

Bitte lesen Sie unbedingt das folgende Kapitel genau durch, bevor Sie die Funksteckdosen in Betrieb nehmen.

Funksteckdose (Modell GT-FSI-05)

An die Funksteckdosen können alle Geräte und Verbraucher mit einer Versorgungsspannung von 230 V ~, 50 Hz und einer nominalen Stromstärke bis zu 16 Ampere, das entspricht einer Gesamtleistung von max. 3680 W, angeschlossen werden.

Hinweis:

Die Funksteckdosen sind mit einer integrierten Kindersicherung ausgestattet, die den ungewollten Zugang zu stromführenden Teilen weitgehend verhindert. Achten Sie beim Anschließen von Steckern auf das gleichzeitige Einführen der Steckerstifte (Stecker nicht verkanten).

VORBEREITENDE MASSNAHMEN

Einlegen / Wechseln der Batterien

- 1.) Entfernen Sie den Batteriefachdeckel auf der Rückseite der Fernbedienung durch einfaches Aufschieben in Pfeilrichtung.
- 2.) Legen Sie 2 Batterien des Typs LR03/AAA/Micro in das Batteriefach ein. Achten Sie dabei auf die richtige Polarität (siehe Abbildung im Batteriefach).
- 3.) Schieben Sie den Batteriefachdeckel wieder zu, und drücken Sie eine beliebige Taste auf der Fernbedienung. Wenn die Batterien richtig eingesetzt sind, muss bei jedem Tastendruck die Kontrollleuchte blinken.

Wenn Sie die Fernbedienung für längere Zeit nicht benutzen, nehmen Sie bitte die Batterien heraus, um eine Beschädigung der Fernbedienung durch auslaufende Batterien zu vermeiden.

Hinweis:

Wenn Batterien oder Akkus verbraucht oder erschöpft sind, dürfen diese nicht über den Hausmüll entsorgt werden. Für die Entsorgung stehen Ihnen die Sammelbehälter der „GRS-Batterien“ (GEMEINSAMES RÜCKNAHMESYSTEM) sowie andere Rücknahmestellen zur Verfügung. GRS-Batterien Sammelbehälter erkennen Sie an dem nachfolgenden Symbol:



VORBEREITENDE MASSNAHMEN

- Batterien niemals wieder aufladen! Explosionsgefahr!
- Batterien von Kindern fernhalten, nicht ins Feuer werfen, kurzschließen oder auseinander nehmen.
- Batterie- und Gerätekontakte vor dem Einlegen bei Bedarf reinigen.
- Erschöpfte Batterien umgehend aus dem Gerät entfernen! Erhöhte Auslaufgefahr!
- Batterien keinen extremen Bedingungen aussetzen, z. B. auf Heizkörpern, direkte Sonnenstrahlung! Erhöhte Auslaufgefahr!
- Kontakt mit Haut, Augen und Schleimhäuten vermeiden. Bei Kontakt mit Batteriesäure die betroffenen Stellen sofort mit reichlich klarem Wasser spülen und umgehend einen Arzt aufsuchen.
- Immer alle Batterien gleichzeitig austauschen.
- Nur Batterien des gleichen Typs einsetzen, keine unterschiedlichen Typen oder gebrauchte und neue Batterien miteinander verwenden.
- Sofort einen Arzt aufsuchen, wenn eine Batterie verschluckt wurde.

VORBEREITENDE MASSNAHMEN

Installation der Funksteckdosen

Bitte drücken Sie vor der ersten Inbetriebnahme der Funksteckdosen die Taste NEW CODE mit einem Kugelschreiber im Batteriefach der Fernbedienung, nachdem Sie die Batterien eingelegt haben.

Hinweis:

Durch das Betätigen der Taste NEW CODE werden die werkseitigen Codeeinstellungen gelöscht und ein zufälliger neuer Code erstellt. Dies verringert die Wahrscheinlichkeit von Überschneidungen der Funksignale der Fernbedienung mit anderen Geräten.

Stecken Sie eine der Funksteckdosen in die Wandsteckdose, für welche Sie diese vorgesehen haben, und stecken Sie anschließend einen Verbraucher (z. B. eine Leuchte) in die Funksteckdose.

Schalten Sie Ihren Verbraucher ein, und drücken Sie anschließend kurz auf die Taste  an der Funksteckdose.

Wenn Sie die Taste  erneut kurz drücken, wird Ihr Verbraucher wieder ausgeschaltet.

Wenn die Funksteckdose nach sehr kurzer Betriebsdauer bereits wieder aus der Steckdose entfernt wird, kann die Programmierung verloren gehen und muss wiederholt werden. Im normalen Betrieb kann die Programmierung bei der Trennung vom Netz ca. 1 Stunde gespeichert werden.

Anzeige an der Funksteckdose

- Die Kontrollleuchte leuchtet, wenn die Funksteckdose eingeschaltet ist.
- Die Kontrollleuchte ist aus, wenn die Funksteckdose ausgeschaltet ist.

ZUORDNEN DER KANÄLE ZU DEN FUNKSTECKDOSEN

Die Fernbedienung ist mit vier Kanälen ausgestattet. Sie können jeder Funksteckdose einen eigenen Kanal zuordnen, oder Sie können einen Kanal für mehrere Funksteckdosen verwenden, um diese gleichzeitig ein- bzw. auszuschalten.

Zum Zuordnen eines Kanals zu einer Funksteckdose drücken Sie die Taste  an der entsprechenden Funksteckdose und halten Sie diese gedrückt. Drücken Sie jetzt auf der Fernbedienung die Taste **I** des Kanals, den Sie dieser Funksteckdose zuordnen möchten.

Sobald der Kanal zugeordnet ist, wird der Verbraucher an der entsprechenden Funksteckdose eingeschaltet, und die Kontrollleuchte an der Funksteckdose leuchtet.

Um zu überprüfen, ob die Zuordnung funktioniert, drücken Sie die entsprechende Taste **O** und **I** für den zugeordneten Kanal.

Falls die Funksteckdose nicht reagiert, wiederholen Sie den Zuordnungsvorgang. Falls es zu Überlagerungen mit anderen Funksteckdosen o. ä. in Ihrem Haushalt kommt, drücken Sie mit einem spitzen Gegenstand (Kugelschreiber o. ä.) auf die Taste NEW CODE im Batteriefach der Fernbedienung. Es wird dann ein neuer Systemcode generiert. Sie müssen den Zuordnungsvorgang für alle Funksteckdosen jetzt wiederholen.

ZUORDNEN DER KANÄLE ZU DEN FUNKSTECKDOSEN

Hinweis:

Ändern Sie immer den Code, wenn Sie Unregelmäßigkeiten oder Fehlfunktionen feststellen und wiederholen Sie die Zuordnung. Damit werden fast immer alle Störungen und Fehler beseitigt.

Wenn die Funksteckdosen vom Stromnetz getrennt werden, sind sie in der Lage, die eingestellten Kanäle und den Systemcode für ca. 1 Stunden zu speichern. Bleiben sie länger vom Stromnetz entfernt, müssen sie nach dem erneuten Anschließen wieder programmiert werden.

BEDIENUNG

Direkt an der Funksteckdose

Wenn Sie die Taste  an der Funksteckdose kurz drücken, wird der eingesteckte Verbraucher ein-/ausgeschaltet.

Mit der Taste  können Sie der Funksteckdose jederzeit einen neuen Kanal zuordnen, siehe „Zuordnen der Kanäle zu den Funksteckdosen“.

Über die Fernbedienung (GT 8000)

Ein- und Ausschalten

Zum Ein-/Ausschalten eines Verbrauchers drücken Sie die entsprechende Taste **I** bzw. **O** des Kanals (1, 2, 3 oder 4, je nach Zuordnung).

Mit der Taste **I 1-4** werden alle Kanäle eingeschaltet. Mit der Taste **1-4 O** werden alle Kanäle ausgeschaltet.

Hinweis:

Nach einem Stromausfall kann es in seltenen Fällen zu einer Fehlfunktion des Speichers für den Systemcode und den Kanal der Funksteckdose kommen. Trennen Sie in diesem Fall die Funksteckdose für mindestens 6 Stunden vom Netz, und führen Sie anschließend den Zuordnungsvorgang erneut durch.

PFLEGE UND INSTANDHALTUNG

- Überprüfen Sie das Produkt in regelmäßigen Abständen auf mögliche Beschädigungen.
- Verwenden Sie zur Reinigung nur ein trockenes Tuch. Benutzen Sie keine Lösungs- oder Scheuermittel.
- Tauchen Sie die einzelnen Komponenten des Funksteckdosen-Sets nicht in Wasser oder andere Flüssigkeiten.

Achtung!

Vor der Reinigung einer Steckdose muss der Verbraucher von der Steckdose und die Steckdose von der Netzspannung getrennt werden.

ENTSORGUNG

Wenn das Gerät einmal ausgedient hat, dann führen Sie es bitte einer ordnungsgemäßen Entsorgung zu. Werfen Sie es nicht in den Hausmüll, sondern geben Sie es an einer Sammelstelle für Elektro- und Elektronikgeräte ab.

Entnehmen Sie vorher die Batterien und geben Sie diese an einer Sammelstelle für Batterien ab!

Bitte sorgen Sie im Interesse des Umweltschutzes auch für eine entsprechende Verwertung der Verpackungsmaterialien. Verpackungen sind Rohstoffe und können wieder verwertet werden.

Über Adressen und Öffnungszeiten von Sammelstellen informiert Sie ihre zuständige Verwaltung gerne.



FEHLERBEHEBUNG

Problem

Die Funksteckdosen reagieren nicht auf die Fernbedienung.

Lösung

Einen neuen Systemcode mit der Taste NEW CODE im Batteriefach der Fernbedienung generieren. Die Zuordnung wiederholen.

Die Batterien der Fernbedienung sind verbraucht und müssen ersetzt werden.

Der Verbraucher wird nicht eingeschaltet.

a) Überprüfen Sie, ob der Verbraucher über einen eigenen Schalter eingeschaltet ist. Schalten Sie den Verbraucher ein.

b) Überprüfen Sie, ob z. B. die Glühlampe des Verbrauchers funktionsfähig ist.

Eine andere Funksteckdose reagiert ungewollt auf diese Fernbedienung.

Einen neuen Systemcode mit der Taste NEW CODE im Batteriefach der Fernbedienung generieren. Die Zuordnung wiederholen.

Eine Funksteckdose schaltet selbständig ab.

Die Funksteckdose reagiert wahrscheinlich auf ein anderes Gerät. Generieren Sie einen neuen Systemcode mit der Taste NEW CODE im Batteriefach der Fernbedienung und wiederholen Sie die Zuordnung.

KONFORMITÄTSERKLÄRUNG

Wir erklären, dass sich dieses Produkt in Übereinstimmung mit den grundlegenden Anforderungen und den anderen relevanten Vorschriften der Richtlinie 1999/5/EG befindet.

Die vollständige Konformitätserklärung finden Sie im Internet unter www.gt-support.de.

GARANTIE

Modell: FUNKSTECKDOSEN-SET GT-8000, GT-FSI-05

Sehr geehrte Kundin, sehr geehrter Kunde, unsere Produkte unterliegen einer strengen Qualitätskontrolle. Sollte dieses Gerät trotzdem nicht einwandfrei funktionieren, bedauern wir dies sehr und bitten Sie, sich an unsere unten aufgeführte Serviceadresse zu wenden. Gern stehen wir Ihnen auch telefonisch über die unten genannte Service-Hotline zur Verfügung. **Bitte wenden Sie sich vor Einsendung eines defekten Gerätes telefonisch an unser Service-Center, um die Abwicklung zu beschleunigen.**

Die Garantiezeit beträgt 3 Jahre und beginnt mit dem Tag des Kaufs. Bitte bewahren Sie den Kassenbon als Nachweis für den Kauf auf.

Für die Geltendmachung von Garantieansprüchen gilt – ohne, dass dadurch Ihre gesetzlichen Rechte eingeschränkt werden – Folgendes:

- Garantieansprüche können Sie nur innerhalb eines Zeitraums von max. 3 Jahren, gerechnet ab Kaufdatum, erheben. Unsere Garantieleistung ist auf die Behebung von Material- und Fabrikationsfehlern bzw. den Austausch des Gerätes beschränkt. Unsere Garantieleistung ist für Sie kostenlos.
- Garantieansprüche müssen jeweils nach Kenntniserlangung unverzüglich erhoben werden. Die Geltendmachung von Garantieansprüchen nach Ablauf des Garantiezeitraumes ist ausgeschlossen, es sei denn, die Garantieansprüche werden innerhalb einer Frist von 2 Wochen nach Ablauf des Garantiezeitraumes erhoben.
- Ein defektes Gerät übersenden Sie bitte unter Beifügung der Garantiekarte und des Kassenbons **portofrei** an die Serviceadresse:

Globaltronics Service Center
c/o Teknihall Elektronik GmbH
Breitefeld 15
64839 Münster

Hotline: 01805 / 000 136*

Fax: 01805 / 258 619*

Web: www.gt-support.de

***(14 Ct./Min. für Anrufe aus dem deutschen Festnetz;
maximal 42 Ct./Min. für Anrufe aus den deutschen
Mobilfunknetzen)**

Wenn der Defekt im Rahmen unserer Garantieleistung liegt, erhalten Sie ein repariertes oder neues Gerät zurück. Mit Reparatur oder Austausch des Gerätes beginnt kein neuer Garantiezeitraum. Maßgeblich bleibt der Garantiezeitraum von 3 Jahren ab Kaufdatum.

Bitte beachten Sie, dass unsere Garantie bei missbräuchlicher oder unsachgemäßer Behandlung, bei Nichtbeachtung der für das Gerät geltenden Sicherheitsvorkehrungen, bei Gewaltanwendungen, Schäden durch höhere Gewalt oder bei Eingriffen, die nicht von der von uns autorisierten Serviceadresse vorgenommen wurden, erlischt.

Wenn im Falle von Reparaturen dieses Gerät an die Serviceadresse geschickt werden muss, achten Sie bitte darauf, das Produkt angemessen zu verpacken. Wir tragen keine Verantwortung für Schäden, die durch den Transport entstehen.

Vom Garantieumfang nicht (oder nicht mehr) erfasste Defekte am Gerät, Schäden nach Ablauf der Garantiezeit oder Schäden, durch die die Garantie erloschen ist, beheben wir gegen Kostenerstattung. Dazu senden Sie das Gerät bitte an unsere Serviceadresse.

GARANTIEKARTE

Im Garantiefall sorgfältig ausfüllen und unbedingt mit dem Gerät und dem Kassenbon einsenden. Gültig für 3 Jahre ab Verkaufsdatum/ Poststempel.

Artikel: FUNKSTECKDOSEN-SET GT-8000, GT-FSI-05

Mängelangaben: _____

gekauft bei: (Kassenbon beilegen) _____

**Globaltronics Service Center
c/o Teknihall Elektronik GmbH
Breitefeld 15
64839 Münster**

Hotline: 01805 / 000 136*

Fax: 01805 / 258 619*

Web: www.gt-support.de

*** (14 Ct./Min. für Anrufe aus dem deutschen Festnetz;
maximal 42 Ct./Min. für Anrufe aus den deutschen
Mobilfunknetzen)**

Käufer:

Name: _____

PLZ, Ort: _____

Straße: _____

Telefon: _____

Unterschrift: _____

E44347

20

03/08/12

