



# Bedienungs- anleitung

## Inhaltsverzeichnis

## TERRIS Küchenradio



- 1. Teile und Bedienelemente ..... 6**
- 2. Herzlichen Dank für Ihr Vertrauen! ..... 7**
- 3. Lieferumfang ..... 7**
- 4. Allgemein ..... 8**
- 5. Sicherheitshinweise..... 9**
- 6. Inbetriebnahme ..... 12**
  - 6.1. Gerät auspacken .....12
  - 6.2. Stützbatterie einlegen .....12
- 7. Gerät aufstellen/montieren ..... 13**
  - 7.1. Feste Montage als Unterbaugerät .....13
  - 7.2. Gerät aufstellen (ohne Montage) ..... 14
- 8. Anschließen und in Betrieb nehmen ..... 15**
- 9. Grundlegende Bedienung ..... 16**
  - 9.1. Einschalten und Standby ..... 16
  - 9.2. Lautstärke einstellen ..... 16
  - 9.3. LED ein- und ausschalten ..... 16
  - 9.4. Dimmer ..... 16
  - 9.5. Uhrzeit und Datum einstellen .....17
  - 9.6. Dimmertimer .....18
- 10. Radio hören ..... 19**
  - 10.1. Sendersuchlauf ..... 19
  - 10.2. UKW-Sender in Monoqualität empfangen ..... 19
  - 10.3. Einen einzelnen Sender speichern ..... 19
  - 10.4. Sender automatisch speichern (AMS) .....20
  - 10.5. Gespeicherte Radiosender aufrufen .....20
- 11. Kurzeitwecker ..... 21**
- 12. Wecken ..... 23**
  - 12.1. Wecker stellen/ein- und ausschalten .....23
  - 12.2. Wecksignal ausschalten .....23
  - 12.3. Weckzeit abfragen .....23
- 13. Problemlösungen ..... 24**
- 14. Reinigung..... 24**
- 15. Technische Daten ..... 25**
- 16. Entsorgen ..... 25**

DE

### Vertrieben durch:

Globaltronics GmbH & Co. KG  
Domstraße 19  
20095 Hamburg

[www.gt-support.de](http://www.gt-support.de)

### KUNDENDIENST

+0800 - 5000 136 [www.gt-support.de](http://www.gt-support.de)

Modell: KCR 261 Artikel-Nr.: 43939 11/01/2016

**3**  
JAHRE  
GARANTIE

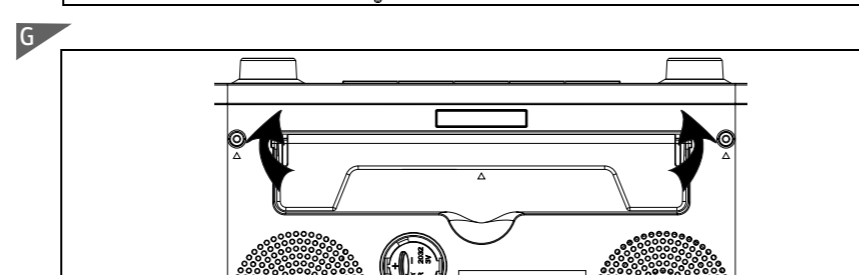
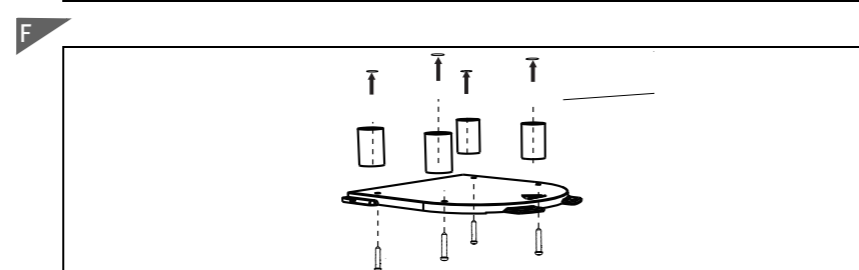
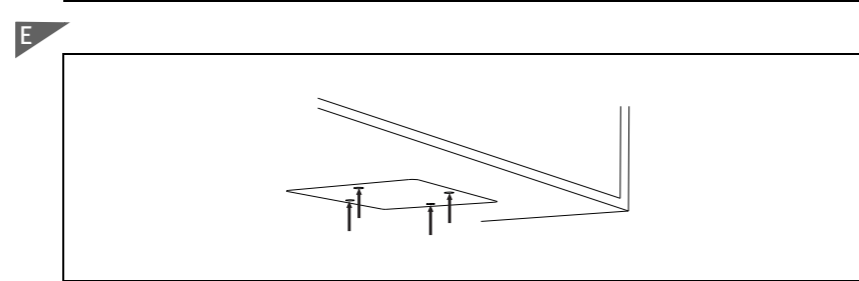
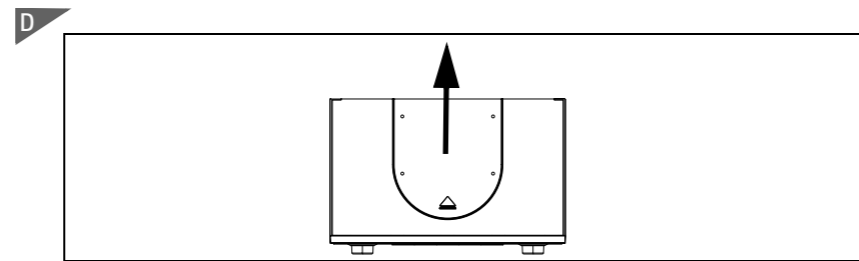
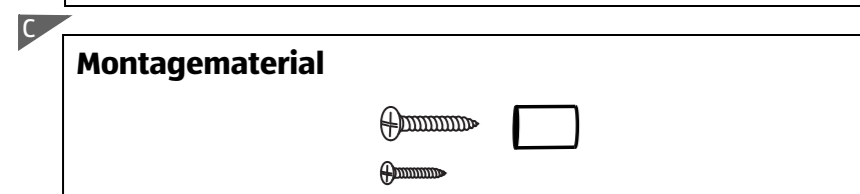
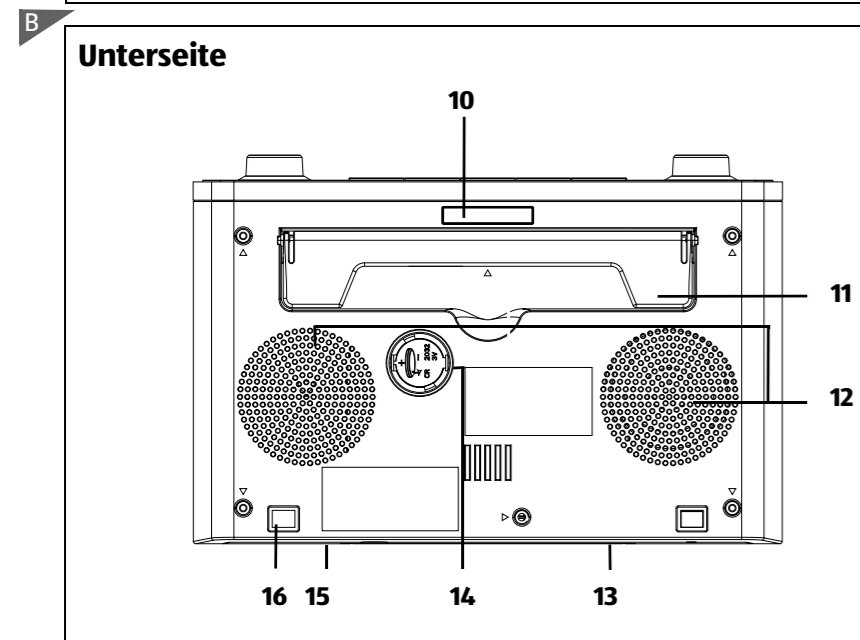
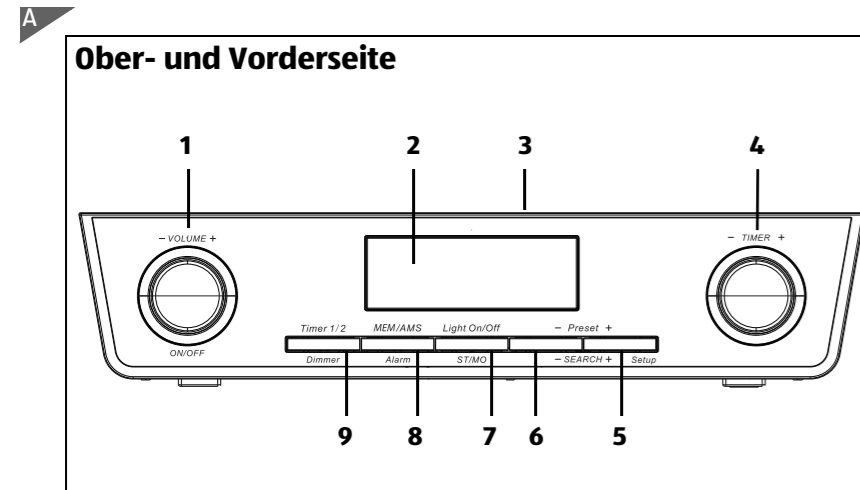

## 1. TEILE UND BEDIENELEMENTE

### Ober- und Vorderseite

- 1 - VOLUME +** drehen: Lautstärke regulieren  
drücken: Gerät in Standby schalten/aus Standby einschalten/  
Weckton ausschalten
- 2 Display** Anzeige, z. B. Frequenz, Uhrzeit, Datum, Alarmzeit etc.
- 3** Montageplatte
- 4 - TIMER +** drehen: Kurzzeitwecker aufrufen und Zeit einstellen, Einstel-  
lungen im Menü  
drücken: Kurzzeitwecker ausschalten/abbrechen  
lang drücken: nächsten Programmplatz aufrufen  
aus Standby: Menü aufrufen und im Menü umschalten
- 5 Preset +  
SEARCH +  
Setup** lang drücken: Sendersuchlauf  
kurz drücken: nächsten Programmplatz aufrufen  
aus Standby: Menü aufrufen und im Menü umschalten
- 6 Preset -  
SEARCH-** lang drücken: Sendersuchlauf  
kurz drücken: vorherigen Programmplatz aufrufen
- 7 Light On/Off  
ST/MO** kurz drücken: LED ein- und ausschalten  
Radio: ca. 2 Sekunden gedrückt halten, um zwischen  
Mono- und Stereoempfang umzuschalten  
Radio - kurz drücken: aktuellen Sender speichern  
Radio - lang drücken: bis zu 20 Sender suchen/speichern  
Standby: Weckeinstellungen
- 8 MEM/AMS  
Alarm** zwischen Timer 1 und 2 umschalten und Timer 2 einschalten  
LED-Helligkeit einstellen
- 9 Timer 1/2  
Dimmer** LED-Helligkeit einstellen

### Unterseite

- 10** LED-Beleuchtung
- 11** ausklappbarer Standfuß
- 12** Lautsprecher
- 13 FM ANT.** Wurfantenne für UKW-Empfang
- 14** Batteriefach für Stützbatterie
- 15** Netzkabel mit Stecker
- 16** Fuß

### Montagematerial

- 4 kurze Schrauben,
- 4 lange Schrauben,
- 4 Abstandhalter

Küchenradio

Herzlichen Dank für Ihr Vertrauen!

## 2. HERZLICHEN DANK FÜR IHR VERTRAUEN!

Wir gratulieren Ihnen zu Ihrem neuen Terris Küchenradio und sind überzeugt, dass Sie mit diesem modernen Gerät zufrieden sein werden.

Um eine stets optimale Funktion und Leistungsbereitschaft Ihres Küchenradios zu garantieren und um Ihre persönliche Sicherheit zu gewährleisten, haben wir eine Bitte an Sie:

**Lesen Sie vor der ersten Inbetriebnahme diese Bedienungsanleitung gründlich durch und befolgen Sie vor allen Dingen die Sicherheitshinweise!**

Wir wünschen Ihnen viel Freude mit Ihrem neuen Küchenradio!

<b>Artikel</b>	Küchenradio
<b>Modell</b>	KCR 261
<b>Manual ID</b>	PO51000306 / PE / 2015
<b>Hersteller</b>	<b>Globaltronics GmbH &amp; Co. KG</b> <b>Domstrasse 19 - 20095 Hamburg</b>
<b>Web</b>	<a href="http://www.gt-support.de">www.gt-support.de</a>

## 3. LIEFERUMFANG

1x Küchenradio  
1x Bohrschablone  
1x Bedienungsanleitung  
1x Garantiekarte

**Montagematerial:**

4x Abstandhalter  
4x lange Schrauben  
4x kurze Schrauben

**KUNDENDIENST** DE **0800 - 5000 136****7**  
 **[www.gt-support.de](http://www.gt-support.de)**

## 4. ALLGEMEIN

### Aufbewahren des Handbuchs

- Alle Tätigkeiten an und mit diesem Gerät dürfen nur so ausgeführt werden, wie sie in dieser Bedienungsanleitung beschrieben sind.
- Bewahren Sie diese Anleitung auf.
- Falls Sie das Gerät einmal weitergeben, legen Sie bitte diese Bedienungsanleitung dazu.

### Bestimmungsgemäßer Gebrauch

#### Dieses Gerät ist ...

... zum Empfang von Hörfunksendungen über Ultrakurzwelle (FM) geeignet. Das Gerät ist für den Privatgebrauch bestimmt und für die gewerbliche Nutzung nicht geeignet. Es ist nicht gestattet, Umbauten an dem Gerät vorzunehmen. Eine andere Nutzung oder Modifikation ist vom bestimmungsgemäßen Gebrauch ausgeschlossen.

### Verschluckbare Kleinteile



Bewahren Sie das Montagematerial außerhalb der Reichweite von Kindern auf. Es enthält Kleinteile, die verschluckt werden könnten.

### Auszeichnungen/Symbole

Falls erforderlich, finden Sie folgende Warnhinweise in dieser Bedienungsanleitung:



**GEFAHR!** Hohes Risiko: Missachtung der Warnung kann Schaden für Leib und Leben verursachen.

**WARNUNG!** Mittleres Risiko: Missachtung der Warnung kann Verletzungen oder schwere Sachschäden verursachen.

**VORSICHT!** Geringes Risiko: Missachtung der Warnung kann leichte Verletzungen oder Sachschäden verursachen.

**HINWEIS:** Sachverhalte und Besonderheiten, die im Umgang mit dem Gerät beachtet werden sollten.

### Hinweise zur Konformitätserklärung

Hiermit erklärt die Globaltronics GmbH & Co. KG, dass sich dieses Produkt in Übereinstimmung mit den grundlegenden Anforderungen und den anderen, relevanten Vorschriften der EMV-Richtlinie 2004/108/EG, der ErP-Richtlinie 2009/125/EG, der Niederspannungs-Richtlinie 2006/95/EG sowie der RoHS-Richtlinie 2011/65/EU befindet. Die vollständige Konformitätserklärung und diese Bedienungsanleitung im PDF-Format finden Sie im Internet unter [www.gt-support.de](http://www.gt-support.de).

## 5. SICHERHEITSHINWEISE

### Allgemeine Hinweise

- Das Typenschild mit den technischen Angaben befindet sich auf der Unterseite des Gerätes.
- Verpackungsmaterial ist kein Kinderspielzeug. Kinder dürfen nicht mit den Kunststoffbeuteln spielen. Es besteht Erstickungsgefahr.
- Dieses Gerät kann von Kindern ab 8 Jahren und darüber sowie von Personen mit verringerten physischen, sensorischen oder mentalen Fähigkeiten oder Mangel an Erfahrung und Wissen benutzt werden, wenn sie beaufsichtigt werden oder bezüglich des sicheren Gebrauchs des Gerätes unterwiesen wurden und die daraus resultierenden Gefahren verstanden haben.
- Kinder dürfen nicht mit dem Gerät spielen. Reinigung und Benutzer-Wartung dürfen nicht von Kindern ohne Beaufsichtigung durchgeführt werden.
- Achten Sie darauf, dass Kinder niemals Fremdkörper in die Lüftungsschlitze stecken. Es besteht die Gefahr eines elektrischen Schlages.
- Es ist nicht gestattet, Umbauten an dem Gerät vorzunehmen.

### Umgebungsbedingungen

- Wird das Gerät von einem kalten an einen warmen Ort gebracht, kann Kondensfeuchtigkeit im Gerät entstehen. Das Gerät einige Stunden ausgeschaltet lassen.
- Falls Sie das Gerät fest montieren: Montieren Sie das Gerät nicht über dem Herd oder dem Spülbecken. Schützen Sie das Gerät vor Hitze sowie Wasser- und Fettspritzern.
- Das Gerät darf nicht Tropf- und Spritzwasser ausgesetzt werden. Sonst besteht die Gefahr eines elektrischen Schlages. Stellen Sie keine mit Flüssigkeit gefüllten Gegenstände wie z. B. Vasen auf oder in die Nähe des Gerätes.
- Schwere Gegenstände dürfen nicht auf das Gerät gestellt werden.
- Schützen Sie das Gerät vor Hitze. Halten Sie Abstand zu heißen Gegenständen wie z. B. Heizkörpern, Herdplatten etc. Stellen Sie das Gerät auf keinen Fall auf eine heiße Fläche.
- Kerzen und andere offene Flammen müssen zu jeder Zeit von diesem Produkt ferngehalten werden, um das Ausbreiten von Feuer zu verhindern.
- Achten Sie auf einen ausreichend großen Abstand (mindestens 5 cm) rund um das Gerät, damit die Wärme ungehindert austreten kann und nicht gestaut wird.
- Das Gerät darf nicht (z. B. mit Zeitungen, Kissen oder Decken) bedeckt werden.
- Stellen Sie das Gerät so auf, dass kein direktes Sonnenlicht darauf fällt.
- Falls Sie das Gerät nicht fest montieren: Stellen Sie das Küchenradio auf einen stabilen, ebenen und vibrationsfreien Untergrund.

- Verwenden Sie das Gerät nicht im Freien und nicht in der Nähe von Wasserflächen, z. B. Badewannen oder Spülbecken.
- Möbel sind mit einer Vielzahl von Materialien beschichtet und werden mit unterschiedlichen Pflegemitteln behandelt. Manche dieser Stoffe können Bestandteile enthalten, die die Gummifüße angreifen und aufweichen. Legen Sie ggf. eine rutschfeste Unterlage unter den Artikel.

## Netzanschluss

- Benutzen Sie das Gerät nicht, wenn ...
  - ... das Gerät beschädigt ist,
  - ... das Netzkabel oder der Stecker beschädigt sind,
  - ... das Gerät heruntergefallen ist.
- Schließen Sie den Netzstecker nur an eine ordnungsgemäß installierte, gut zugängliche Steckdose (230 V ~ 50 Hz) an, die sich in der Nähe des Gerätes befindet. Die Steckdose muss nach dem Anschließen weiterhin gut zugänglich sein.
- Das Gerät ist nach dem Ausschalten nicht vom Netz getrennt. Um dies zu tun, ziehen Sie den Netzstecker.
- Achten Sie bei der Montage bzw. beim Aufstellen des Gerätes darauf, dass das Netzkabel nicht eingeklemmt oder gequetscht wird. Halten Sie das Netzkabel von heißen Oberflächen und scharfen Kanten fern.
- Verlegen Sie das Netzkabel so, dass es nicht zur Stolperfalle wird.
- Ziehen Sie den Netzstecker aus der Steckdose, ...
  - ... wenn eine Störung auftritt,
  - ... bevor Sie das Gerät reinigen und
  - ... bei Gewitter.
- Um den Netzstecker aus der Steckdose zu ziehen, immer am Stecker, nie am Kabel ziehen.
-  **GEFAHR!** Öffnen Sie niemals das Gehäuse des Gerätes, es beinhaltet keine zu wartenden Teile! **Bei geöffnetem Gehäuse besteht Lebensgefahr durch elektrischen Schlag.**

## Störungen

- Ziehen Sie bei Beschädigungen des Netzkabels oder des Gerätes sofort den Netzstecker aus der Steckdose.
- Benutzen Sie das Gerät nicht, wenn es sichtbare Beschädigungen am Gehäuse, dem Netzkabel oder dem Netzstecker aufweist. Reparaturen am Gehäuse und am Netzstecker/Netzkabel dürfen ausschließlich vom Service-Center vorgenommen werden, um Gefährdungen zu vermeiden.
-  **GEFAHR!** Sollten Flüssigkeiten oder Fremdkörper in das Gerät gelangen, sofort den Netzstecker ziehen. Vor einer erneuten Inbetriebnahme das Gerät prüfen lassen.

- Stecken Sie keine Gegenstände in das Gerät, es könnten Strom führende Teile berührt werden.

### Batterien

- Verwenden Sie ausschließlich Batterien des in den „Technischen Daten“ angegebenen Typs.
- Batterien können beim Verschlucken lebensgefährlich sein. Bewahren Sie deshalb die Batterien für Kinder unerreichbar auf. Wurde eine Batterie verschluckt, muss sofort ärztliche Hilfe in Anspruch genommen werden.
- Entfernen Sie erschöpfte Batterien umgehend aus dem Gerät. Es besteht erhöhte Auslaufgefahr.
- Entsorgen Sie alte Batterien vorschriftsmäßig.
- Batterien dürfen nicht geladen oder mit anderen Mitteln reaktiviert, nicht auseinandergenommen oder kurzgeschlossen werden.
- Reinigen Sie Batterie- und Gerätekontakte vor dem Einlegen.
- Entfernen Sie die Batterien aus dem Gerät, wenn Sie das Gerät längere Zeit nicht benutzen wollen. Die Batterien könnten auslaufen und das Gerät beschädigen.
- Setzen Sie Batterien nie übermäßiger Wärme wie Sonnenschein, Feuer und dergleichen aus. Halten Sie Batterien und das Gerät von Heizkörpern fern.
- Wenn Batteriesäure ausgelaufen ist, vermeiden Sie den Kontakt mit Haut, Augen und Schleimhäuten. Spülen Sie bei Kontakt mit der Säure die betroffenen Stellen sofort mit reichlich klarem Wasser und suchen Sie umgehend einen Arzt auf.

### Reinigung und Pflege

- Verwenden Sie keine ätzenden oder scheuernden Reinigungsmittel. Diese könnten die Oberfläche des Gerätes beschädigen.

## 6. INBETRIEBNAHME

### 6.1 GERÄT AUSPACKEN

1. Nehmen Sie das Küchenradio aus der Verpackung und entfernen Sie sämtliches Verpackungsmaterial.  
**HINWEIS:** Das Montagematerial befindet sich separat in einer Tüte, lose in der Verpackung.
2. Prüfen Sie, ob alle Teile vorhanden und unbeschädigt sind.

### 6.2 STÜZBATTERIE EINLEGEN

Die Stützbatterie sorgt dafür, dass im Falle eines vorübergehenden Stromausfalls die Uhrzeit, Alarmeinrichtungen und gespeicherte Radiosender erhalten bleiben. Sie benötigen 1 x 3V Batterie des Typs CR2032. Die Batterie gehört nicht zum Lieferumfang.



**GEFAHR!** Explosionsgefahr bei unsachgemäßem Auswechseln der Batterie. Ersatz nur durch denselben oder einen gleichwertigen Typ.

1. Öffnen Sie das Batteriefach auf der Geräte-Unterseite mit einer kurzen Drehung nach links.
2. Legen Sie die Batterie in das Batteriefach ein. Beachten Sie dabei die Polarität (+/-). Die Beschriftung (+) muss bei eingelegter Batterie sichtbar sein.
3. Setzen Sie die Abdeckung wieder auf und schließen sie.

#### HINWEISE:

- Sie können das Gerät auch ohne Stützbatterie betreiben. Nach einem Stromausfall müssen Sie dann allerdings die Uhrzeit, Alarmeinrichtungen und gespeicherte Radiosender neu speichern.
- Auch bei eingelegter Batterie wird das Display während eines Stromausfalles ausgeschaltet.
- Ein Betrieb ausschließlich mit Batterie - ohne den Anschluss an das Stromnetz - ist nicht möglich.



## 7. GERÄT AUFSTELLEN/MONTIEREN

Sie können das Gerät entweder als Standgerät verwenden (siehe "Gerät aufstellen (ohne Montage)" auf Seite 14) oder als Unterbaugerät an der Unterseite eines Küchenschanks oder Regals befestigen.

### 7.1 FESTE MONTAGE ALS UNTERBAUGERÄT



#### GEFAHR!

- Montieren Sie das Gerät nicht über dem Herd oder dem Spülbecken. Schützen Sie das Gerät vor Hitze sowie Wasser- und Fettspritzern.
- Achten Sie auf einen ausreichend großen Abstand rund um das Gerät, damit die Wärme ungehindert austreten kann und nicht gestaut wird.

#### Montagehinweise

Wenn Sie das Küchenradio als Unterbaugerät verwenden möchten, müssen Sie folgende Punkte beachten:

- Prüfen Sie **vor** der Montage, ob sich eine Steckdose in der Nähe befindet.
- Prüfen Sie **vor** der Montage, ob das mitgelieferte Befestigungsmaterial für Ihre Gegebenheiten (z. B. Schrankmaterial und -dicke) geeignet ist. Falls nicht, ersetzen Sie es durch geeignetes Befestigungsmaterial.
- Befestigen Sie das Gerät nur unter der **waagerechten** Fläche eines Hängeschanks oder Regals.
- Prüfen Sie **vor** der Montage, ob die Montagefläche ausreichend groß und ausreichend stabil ist.
- Schrauben Sie die Montageplatte immer an allen 4 Löchern fest.
- Falls Ihr Küchenschrank über eine Lichtblende verfügt, sollten Sie die mitgelieferten Abstandhalter verwenden.
- Für die Montage benötigen Sie einen Kreuzschlitz-Schraubendreher.

## Montage unter einem Schrank ohne Lichtblende



### GEFAHR!

- Achten Sie bei der Montage des Gerätes darauf, dass das Netzkabel nicht eingeklemmt oder gequetscht wird.
1. Richten Sie die Bohrschablone unter dem Küchenschrank so aus, dass sich das skizzierte Küchenradio in der gewünschten Position befindet. Achten Sie dabei auf einen Abstand nach unten und zu allen Seiten von mindestens 5 cm. Markieren Sie mit einem Bleistift die Bohrlöcher.
  2. Bohren Sie die Löcher. Gegebenenfalls genügt hierfür ein kleiner Handbohrer (abhängig vom Material).
  3. **BILD D:** Ziehen Sie die Montageplatte nach hinten aus dem Küchenradio heraus.
  4. **BILD E:** Schrauben Sie die Montageplatte mit den **kurzen** Schrauben fest.
  5. Setzen Sie das Küchenradio etwas nach vorne versetzt unter die Montageplatte und schieben Sie es gerade nach hinten, bis es einrastet. Die Montageplatte muss mit der Geräterückseite plan abschließen.
  6. Das Küchenradio ist fertig montiert.

## Montage unter einem Schrank mit Lichtblende

Die Abstandhalter benötigen Sie nur dann, wenn Ihr Küchenschrank mit einer Blende versehen ist. Ohne Abstandhalter können Sie das Küchenradio weder aufschieben noch bedienen.

1. Verfahren Sie wie im Abschnitt „Montage unter einem Schrank ohne Lichtblende“ in den Schritten 1. bis 3. beschrieben.
2. **BILD F:** In Schritt 4. platzieren Sie die Abstandhalter zwischen der Unterseite des Küchenschanks und der Montageplatte und schrauben Sie die Montageplatte mit den **langen** Schrauben fest.
3. Fahren Sie ab Schritt 5. fort, wie beschrieben.

## 7.2 GERÄT AUFSTELLEN (OHNE MONTAGE)

### WARNUNG!

Stellen Sie das Gerät immer mit dem Standfuß auf. Auf der Geräte-Unterseite befinden sich Lüftungsschlitze, die nicht abgedeckt werden dürfen. Außerdem befinden sich dort die Lautsprecher.

1. **BILD G:** Klappen Sie den Standfuß auf der Geräte-Unterseite vollständig heraus.
2. Stellen Sie das Küchenradio auf einen stabilen, waagerechten und vibrationsfreien Untergrund.

## 8. ANSCHLIEßEN UND IN BETRIEB NEHMEN

Das Gerät ist für Wechselstrom 230 V ~ 50 Hz ausgelegt.

1. Stecken Sie den Netzstecker in eine Steckdose. Nach dem ersten Anschließen ans Netz und nach Netztrennung bei fehlender oder entladener Stützbatterie wird automatisch eine Erstinstallation vorgenommen.
2. Dabei wird ein Sendersuchlauf gestartet und die aktuelle Uhrzeit eingestellt.
3. Dies kann bis zu 4 Minuten dauern.

### HINWEISE:

- Das Gerät befindet sich im Standby-Modus und verbraucht - wie alle Geräte im Standby-Modus - eine geringe Menge Strom.
  - Um das Gerät vollständig vom Netz zu trennen, ziehen Sie den Netzstecker.
4. Wickeln Sie die Wurfantenne vollständig ab.

## 9. GRUNDLEGENDE BEDIENUNG

### 9.1 EINSCHALTEN UND STANDBY

#### Einschalten

- Um das Gerät aus dem Standby einzuschalten, drücken Sie – **VOLUME +/ON/OFF**. Das Display wird beleuchtet und der zuletzt eingestellte Radiosender wird gespielt.
- Nach dem ersten Einschalten und der Erstinstallation wird der auf Programmplatz P01 gespeicherte Sender wiedergegeben.

#### Ausschalten

- Um das eingeschaltete Gerät in Standby zu schalten, drücken Sie erneut kurz – **VOLUME +/ON/OFF**. Das Display wird nach ca. 15 Sekunden abgedunkelt.

### 9.2 LAUTSTÄRKE EINSTELLEN

Drehen Sie den Drehregler – **VOLUME+/ON/OFF**, um die gewünschte Lautstärke einzustellen: Richtung + lauter, Richtung – leiser. Im Display wird die gewählte Lautstärke mit einem Wert zwischen 00 (Ton aus) und 16 angezeigt.

### 9.3 LED EIN- UND AUSSCHALTEN

Auf der Unterseite des Gerätes befindet sich eine LED.

- Durch Drücken der Taste **Light On/Off** schalten Sie die LED ein und aus. Die LED schaltet sich automatisch nach 120 Minuten aus, wenn Sie es nicht vorher tun.

### 9.4 DIMMER

Sie können die Helligkeit des Displays in 2 Stufen anpassen.

- Diese Änderung lässt sich durch langes Drücken (ca. 2 Sekunden) der Taste **Dimmer** einstellen. Die Beleuchtung bleibt auf der gewählten Stufe außer während der Zeitspanne zwischen 23:00 und 4:59 Uhr (Nachtmodus) bei aktiviertem Dimmertimer (siehe "Dimmertimer" auf Seite 18).
- Wenn das Gerät eingeschaltet ist, wird immer die helle Stufe verwendet.

- Nach dem Ausschalten wird nach 5 Sekunden automatisch die geringe Leuchtkraft eingestellt.
- Durch langes Drücken der Taste **Dimmer** ändern Sie die Helligkeit des Displays zwischen hell und dunkel.

## 9.5 UHRZEIT UND DATUM EINSTELLEN

### Automatische Synchronisation

Im Lieferzustand ist das Gerät so eingestellt, dass es Uhrzeit und Datum automatisch über einen Radiosender mit RDS-Kennung erhält.

Um diese Voreinstellung zu verändern, muss das Gerät in Standby geschaltet sein. Drücken Sie gegebenenfalls die Taste – **VOLUME+/ON/OFF**.

1. Drücken Sie **ca. 3 Sekunden** lang die Taste **Setup**. Im Display blinkt die Stundenanzeige der Uhrzeit.
2. Drücken Sie **Setup** so oft, bis ☺ im Display blinkt.
3. Stellen Sie durch Drehen von – **TIMER +** die Funktion auf:
  - **ON**: Synchronisation über einen Radiosender mit RDS
  - **OFF**: keine Synchronisation: Uhrzeit manuell einstellen
4. Drücken Sie **Setup** so oft, bis wieder die Uhrzeit angezeigt wird.

### Uhrzeit und Datum manuell stellen

#### Voraussetzungen:

- Das Gerät ist an das Stromnetz angeschlossen.
- Das Gerät wurde **nicht** mit der Taste – **VOLUME +/ON/OFF** eingeschaltet und befindet sich im Standby.
- Im Display werden **0:00** oder eine andere Uhrzeit angezeigt.

#### HINWEISE:

- Führen Sie die Einstellungen zügig durch. Die Eingabe wird nach ca. 15 Sekunden ohne Tastendruck abgebrochen. Bis dahin durchgeführte Einstellungen sind automatisch gespeichert.
1. Drücken Sie **ca. 3 Sekunden** lang die Taste **Setup**. Im Display blinkt die Stundenanzeige der Uhrzeit.
  2. Stellen Sie durch Drehen von – **TIMER +** die Stunde ein und drücken Sie **Setup**. Die Minutenanzeige blinkt.
  3. Stellen Sie wie beschrieben die Minuten, das Jahr, den Monat und den Tag ein.
  4. Nach Eingabe des Tages drücken Sie so oft **Setup**, bis die Einstellung beendet ist.

## 9.6 DIMMERTIMER

Wenn der Dimmertimer eingeschaltet ist, wird das Display automatisch zwischen 23:00 und 4:59 Uhr abgedunkelt.

1. Drücken Sie **ca. 3 Sekunden** lang die Taste **Setup**. Im Display blinkt die Stundenanzeige der Uhrzeit.
2. Drücken Sie **Setup** so oft, bis **DT** im Display blinkt.
3. Stellen Sie durch Drehen von **- TIMER +** die Funktion auf:
  - **ON**: Dimmertimer eingeschaltet
  - **OFF**: Dimmertimer ausgeschaltet
4. Drücken Sie **Setup** so oft, bis wieder die Uhrzeit angezeigt wird.

### Dimmertimer eingeschaltet

zwischen 5:00 und 22:59 Uhr:

Die Displaybeleuchtung ist immer eingeschaltet.

zwischen 23:00 und 4:59 Uhr:

Die Displaybeleuchtung ist ausgeschaltet.

Drücken Sie irgendeine Taste, um die Displaybeleuchtung für 15 Sekunden einzuschalten.

### Dimmertimer ausgeschaltet

Displaybeleuchtung ist immer eingeschaltet.

## 10. RADIO HÖREN

### 10.1 SENDERSUCHLAUF

1. Drücken Sie die Taste – **VOLUME +/ON/OFF**, um das Gerät einzuschalten.

#### **Sendersuchlauf:**

- Halten Sie eine der Tasten **Preset/SEARCH** für 1-2 Sekunden gedrückt, um den Sendersuchlauf zu starten. Das Gerät sucht automatisch den nächsten Sender, der empfangen werden kann.  
Die eingestellte Frequenz wird im Display angezeigt.  
Wenn der Sender in Stereoqualität empfangen wird, wird *ST* angezeigt.
2. Falls der Empfang eines Radiosenders nicht zufriedenstellend ist, versuchen Sie Folgendes:
    - Überprüfen Sie, ob der Sender auf einer anderen Frequenz besser empfangen werden kann.
    - Wickeln Sie die Wurfantenne vollständig ab und probieren Sie unterschiedliche Positionen aus.
    - Drücken Sie die Taste **ST/MO** 2 Sekunden lang, um auf Mono umzuschalten. Die Anzeige *ST* erlischt.

### 10.2 UKW-SENDER IN MONOQUALITÄT EMPFANGEN

1. Drücken Sie die Taste **ST/MO** 2 Sekunden lang, um einen UKW-Sender in Mono zu empfangen. Die Anzeige *ST* erlischt.
2. Drücken Sie die Taste **ST/MO** 2 Sekunden lang, um wieder auf Stereoempfang umzuschalten. Die Anzeige *ST* erscheint.

### 10.3 EINEN EINZELNEN SENDER SPEICHERN

Das Gerät kann bis zu 20 Radiosender speichern.

1. Drücken Sie die Taste – **VOLUME+/ON/OFF**, um das Gerät einzuschalten.
2. Wählen Sie einen Sender mit den **Preset/SEARCH**-Tasten.
3. Drücken Sie **kurz** die Taste **MEM/AMS**. Ein Programmplatz blinkt.
4. Wählen Sie einen Programmplatz mit **Preset/SEARCH**.
5. Bestätigen Sie den Programmplatz durch Drücken von **MEM/AMS**.

## 10.4 SENDER AUTOMATISCH SPEICHERN (AMS)

**HINWEIS:** Mit dieser Funktion werden früher gespeicherte Sender überschrieben.

1. Drücken Sie die Taste – **VOLUME +/-ON/OFF**, um das Gerät einzuschalten.
2. Drücken Sie die Taste **MEM/AMS** für ca. **3 Sekunden**.  
Der automatische Suchlauf beginnt. Die ersten 20 gefundenen Sender werden auf die Programmplätze 1-20 gespeichert.

## 10.5 GESPEICHERTE RADIOSENDER AUFRUFEN

1. Drücken Sie die Taste – **VOLUME +/-ON/OFF**, um das Gerät einzuschalten.
2. Drücken Sie **kurz** eine der Tasten **Preset/SEARCH**, um den vorherigen/nächsten Programmplatz aufzurufen. Der Programmplatz wird angezeigt (z. B. *PO1*).



## 11. KURZZEITWECKER

Es gibt zwei verschiedene Timer.

30 Sekunden vor dem Ablauf der Zeit wird der Radioton ausgeblendet und ein Hinweisston ertönt 30, 15 und 5 Sekunden vor Ablauf der Zeit. Ist die eingestellte Zeit ganz abgelaufen, ertönt für maximal 5 Minuten ein Alarmton.

### TIMER 1

- Timer 1 wird mit **T1** links im Display angezeigt. Darüber sehen Sie die eingestellte Zeit für den Timer.
- Die voreingestellte Zeit ist 5 Minuten. Es sind maximal 3 Stunden und 59 Minuten möglich.
- Die Zeit kann in Minutenschritten geändert werden.

### TIMER 2

- Timer 2 wird mit **T2** rechts im Display angezeigt. Darüber sehen Sie die eingestellte Zeit für den Timer.
- Die voreingestellte Zeit ist 15 Minuten. Es sind maximal 3 Stunden und 55 Minuten möglich.
- Die Zeit kann in Schritten von 5 Minuten geändert werden.

### TIMER 1 einschalten und Zeit einstellen

1. Drehen Sie an dem Drehrad – **TIMER +**. Links blinkt **T1** und darüber wird die Zeit für Timer 1 angezeigt.
2. Stellen Sie durch Drehen von – **TIMER +** die gewünschte Zeit für Timer 1 ein. Die Anzeige **T1** blinkt.
3. Drücken Sie – **TIMER +**, um den Timer zu starten. Nach einigen Sekunden leuchtet **T1** dauerhaft. Die verbleibende Zeit für den Timer wird fortlaufend angezeigt.

### TIMER 2 einschalten und Zeit einstellen

**HINWEIS:** Timer 2 kann nur eingestellt werden, wenn Timer 1 schon eingestellt ist.

1. Durch Drücken von **Timer 1/2** schalten Sie auf Timer 2 um. Rechts blinkt **T2** und darüber wird die Zeit für Timer 2 angezeigt.
2. Stellen Sie durch Drehen von – **TIMER +** die gewünschte Zeit für Timer 2 ein. Die Anzeige **T2** blinkt.
3. Drücken Sie – **TIMER +**, um Timer 2 zu starten. Nach einigen Sekunden leuchtet **T2** dauerhaft. Die verbleibende Zeit für den Timer wird fortlaufend angezeigt.

DE

Kurzzeitwecker

Küchenradio

## Zeit für laufenden Timer ändern

- Timer aufrufen und wie oben beschrieben die Zeit ändern und speichern.
- Durch Drücken der Taste **Timer 1/2** schalten Sie zwischen den Timern um. Der aktive Timer blinkt.
- Durch Drehen von **- TIMER +** stellen Sie die Zeit für den Timer ein.
- Durch Drücken von **- TIMER +** starten Sie den Timer.

## Timer-Alarm ausschalten

- Drücken und halten (2 Sekunden) Sie die Taste **- TIMER +**, um Timer 1 auszuschalten. Die Anzeige *T1* erlischt.
- Wenn Timer 1 und 2 gestellt sind:
  - rufen Sie diese durch ein- oder mehrfaches Drücken von **Timer 1/2** auf. Der ausgewählte Timer blinkt.
  - Drücken und halten (2 Sekunden) Sie anschließend die Taste **- TIMER +**, um den ausgewählten Timer auszuschalten. Die Anzeige *T1/T2* erlischt.

22



 [www.gt-support.de](http://www.gt-support.de)**KUNDENDIENST**  
  **0800 - 5000 136**

## 12. WECKEN

Sie können das Küchenradio auch als Wecker nutzen. Dabei können Sie sich von dem zuletzt eingestellten Radiosender oder vom Alarmton wecken lassen.

### 12.1 WECKER STELLEN/EIN- UND AUSSCHALTEN

#### Voraussetzungen:

- Das Gerät ist an das Stromnetz angeschlossen.
  - Das Gerät ist **nicht** eingeschaltet und befindet sich im Standby.
1. Halten Sie die Taste **Alarm** gedrückt, bis die Stundenanzeige der Alarmzeit blinkt.
  2. Stellen Sie an dem Drehrad **-TIMER+** die Stunden ein und drücken Sie **Alarm**.
  3. Stellen Sie an dem Drehrad **-TIMER+** die Minuten ein und drücken Sie **Alarm**.
  4. Stellen Sie an dem Drehrad **-TIMER+** die Weckart ein:
    - ... , wenn Sie durch den Alarmton geweckt werden wollen, oder
    - ... , wenn Sie vom Radio geweckt werden wollen.
    - ... *OFF*, wenn die Weckfunktion ausgeschaltet sein soll.
  5. Drücken Sie **Alarm**, um die Einstellung zu speichern. Bei aktiviertem Alarm wird das entsprechende Symbol im Display angezeigt.

### 12.2 WECKSIGNAL AUSSCHALTEN

Das gewählte Wecksignal schaltet sich zur eingestellten Zeit ein.

- Drücken Sie die Taste **Alarm** oder **- VOLUME +/ON/OFF**, um den Alarm auszuschalten.  
Der Alarm wird nach 24 Stunden wiederholt.

### 12.3 WECKZEIT ABFRAGEN

- Drücken Sie im Standby-Modus **Alarm**, um die eingestellte Zeit abzufragen.

## 13. PROBLEMLÖSUNGEN

Sollte Ihr Gerät einmal nicht wie gewünscht funktionieren, gehen Sie bitte erst diese Checkliste durch. Vielleicht ist es nur ein kleines Problem, das Sie selbst beheben können.



**GEFAHR!** Versuchen Sie auf keinen Fall, das Gerät selbstständig zu reparieren. Wenn Sie den Fehler nicht beheben können, wenden Sie sich an unser Service-Center.

Fehler	Mögliche Ursache
Keine Funktion	- Stecker in der Steckdose?
Kein Ton	- Lautstärke zu leise eingestellt?
Keine Weckfunktion	- Richtige Uhrzeit eingestellt? - Weckfunktion eingeschaltet - Radio-/Glockensymbol sichtbar? - Gab es einen Stromausfall und war keine oder eine nicht ausreichend geladene Stützbatterie eingelegt?

## 14. REINIGUNG



**GEFAHR!**

- Das Gerät darf nicht Tropf- und Spritzwasser ausgesetzt werden. Sonst besteht die Gefahr eines elektrischen Schlages.
- Ziehen Sie den Netzstecker aus der Steckdose, bevor Sie das Gerät reinigen.

**VORSICHT:** Verwenden Sie keine ätzenden oder scheuernden Reinigungsmittel. Diese könnten die Oberfläche des Gerätes beschädigen.

### Gehäuse

Entstauben Sie das Gehäuse mit einem trockenen und weichen Tuch.

## 15. TECHNISCHE DATEN

<b>Elektrische Daten</b>	
Netzspannung:	230 V ~ 50 Hz
Schutzklasse:	II 
Leistungsaufnahme maximal: In Standby:	7 W < 1 W
Stützbatterie:	1x CR 2032 3V
<b>Empfangsbereich Radio</b>	
UKW (FM):	87,5 – 108,0 MHz
<b>Allgemeines</b>	
Abmessungen (B x T x H):	260 mm x 172 mm x 58 mm
Gewicht:	ca. 0,87 kg
Umgebungsbedingungen:	Betriebstemperatur: 5 °C – 35 °C Luftfeuchtigkeit: 40 bis 80 % relativ

Technische Änderungen vorbehalten.

## 16. ENTSORGEN

Altgeräte und Batterien dürfen nicht im normalen Hausmüll entsorgt werden.

Die Verpackung bewahren Sie nach Möglichkeit bis zum Ablauf der Garantiezeit auf. Danach entsorgen Sie sie bitte umweltgerecht.

Das Gerät muss – gemäß der Entsorgungsrichtlinie 2012/19/EU – einer geordneten Entsorgung zugeführt werden. Kunststoffe und Elektronikteile müssen einer Wiederverwertung zugeführt werden.

Erkundigen Sie sich bei Ihrer zuständigen Entsorgungsstelle.

Verbrauchte Batterien müssen sachgerecht entsorgt werden. Zu diesem Zweck stehen im batterievertreibenden Handel sowie bei den kommunalen Sammelstellen entsprechende Behälter zur Batterie-Entsorgung bereit.

Sie als Verbraucher sind gesetzlich verpflichtet, Batterien und Akkus bei einer Sammelstelle Ihrer Gemeinde, Ihres Stadtteils oder im Handel abzugeben.

Nur so können Batterien und Akkus einer umweltschonenden Entsorgung zugeführt werden.

Batterien und Akkus, die mit den aufgeführten Buchstaben versehen sind, beinhalten u. a. folgende Schadstoffe: Cd (Kadmium), Hg (Quecksilber), Pb (Blei).



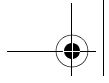

DE

Entsorgen

Küchenradio

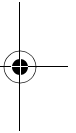
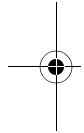

26

 [www.gt-support.de](http://www.gt-support.de)

**KUNDENDIENST**  
 **DE 0800 - 5000 136**

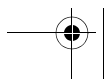
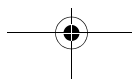

# GARANTIEKARTE

DE

# TERRIS

## KÜCHENRADIO

### Ihre Informationen:

Name \_\_\_\_\_

Adresse \_\_\_\_\_

\_\_\_\_\_

\_\_\_\_\_

\_\_\_\_\_

 \_\_\_\_\_ E-mail \_\_\_\_\_

Datum des Kaufs\* \_\_\_\_\_

\*Wir empfehlen, Sie behalten die Quittung mit dieser Garantiekarte.

Ort des Kaufs \_\_\_\_\_

### Beschreibung der Störung:



Schicken Sie die ausgefüllte Garantiekarte zusammen mit dem defekten Produkt an:

**Globaltronics Service Center**  
c/o Teknihall Elektronik GmbH  
Breitefeld 15  
64839 Münster

**E-mail:**  
GT-support@servicecenter-muenster.de

### KUNDENDIENST

 **DE** 0800 - 5000 136 Kostenfreie Hotline

 [www.gt-support.de](http://www.gt-support.de)

MODELL: KCR 261 ARTIKELNUMMER: 43939 II/01/2016

gratis - 365 Tage im  
Jahr - von Montag  
bis Sonntag

# 3

JAHRE  
GARANTIE

## Garantiebedingungen

Sehr geehrter Kunde!

Die **Aldi Garantie** bietet Ihnen weitreichende Vorteile gegenüber der gesetzlichen Gewährleistungspflicht:

- Garantiezeit:** **3 Jahre** ab Kaufdatum  
**6 Monate** für Verschleiß- und Verbrauchsteile bei normalem und ordnungsgemäßigem Gebrauch (z.B. Akkus)
- Kosten:** Kostenfreie Reparatur bzw. Austausch oder Geldrückgabe.  
Keine Transportkosten
- Hotline:** Kostenfreie Hotline

**TIPP:** Bevor Sie Ihr Gerät einsenden wenden Sie sich telefonisch, per Mail oder Fax an unsere Hotline. So können wir Ihnen bei eventuellen Bedienungsfehlern helfen.

**Um die Garantie in Anspruch zu nehmen senden Sie uns:**

- den original Kassenbon und die vollständig ausgefüllte Garantiekarte.
- das Produkt mit allen Bestandteilen des Lieferumfangs.

**Die Garantie gilt nicht** bei Schäden durch:

- **Unfall** oder **unvorhergesehene Ereignisse**. (z.B. Blitz, Wasser, Feuer, etc.)
- **unsachgemäße Benutzung** oder **Transport**.
- **Missachtung** der **Sicherheits-** und **Wartungsvorschriften**.
- sonstige **unsachgemäße Bearbeitung** oder **Veränderung**.

Nach Ablauf der Garantiezeit haben Sie ebenfalls die Möglichkeit an der Servicestelle Reparaturen kostenpflichtig durchführen zu lassen. Falls die Reparatur oder der Kostenvoranschlag für Sie nicht kostenfrei sind, werden Sie vorher verständigt.

Die gesetzliche Gewährleistungspflicht des Übergebers wird durch diese Garantie nicht eingeschränkt. Die Garantiezeit kann nur verlängert werden, wenn dies eine gesetzliche Norm vorsieht. In den Ländern, in denen eine (zwingende) Garantie und/oder eine Ersatzteillagerhaltung und/oder eine Schadenersatzregelung gesetzlich vorgeschrieben sind, gelten die gesetzlich vorgeschriebenen Mindestbedingungen. Das Serviceunternehmen und der Verkäufer übernehmen bei Reparaturannahme keine Haftung für eventuell auf dem Produkt vom Kunden gespeicherte Daten oder Einstellungen.