



TERRIS

Bluetooth-Lautsprecher mit Licht und Moskitoschutz



TERRIS
Globaltronics GmbH & Co. KG
Domstrasse 19
20095 Hamburg
Germany

BTL692 • POS1002163 / PE / 2019



Bedienungsanleitung



Herzlichen Dank für Ihr Vertrauen!

Wir gratulieren Ihnen zu Ihrem neuen TERRIS Bluetooth-Lautsprecher mit Licht und Moskitoschutz und sind überzeugt, dass Sie mit diesem modernen Gerät zufrieden sein werden.

Um eine stets optimale Funktion und Leistungsbereitschaft Ihres Bluetooth-Lautsprechers mit Licht und Moskitoschutz zu garantieren und um Ihre persönliche Sicherheit zu gewährleisten:

Lesen Sie vor der ersten Inbetriebnahme diese Bedienungsanleitung gründlich durch und befolgen Sie vor allen Dingen die Sicherheitshinweise!

Wir wünschen Ihnen viel Freude mit Ihrem neuen Bluetooth-Lautsprecher mit Licht und Moskitoschutz!

Hinweise zur Konformitätserklärung

CE Hiermit erklärt die Globaltronics GmbH & Co. KG, dass sich dieses Produkt in Übereinstimmung mit den grundlegenden Anforderungen und den anderen, relevanten Vorschriften der RED-Richtlinie 2014/53/EU, der ErP-Richtlinie 2009/125/EG, der Niederspannungs-Richtlinie 2014/35/ EU sowie der ROHS-Richtlinie 2011/65/EG befindet. Die vollständige Konformitätserklärung und diese Bedienungsanleitung im PDF-Format finden Sie im Internet unter www.gt-support.de.

Datenübersicht

Artikel	Bluetooth-Lautsprecher mit Licht und Moskitoschutz
Modell	BTL 692
Manual ID	PO51002163 / PE / 2019
Hersteller	Globaltronics GmbH & Co. KG
Web	www.gt-support.de

Typenschild

Das Typenschild mit den technischen Angaben befindet sich auf der Unterseite des Gerätes.

1. LIEFERUMFANG

- Bluetooth-Lautsprecher mit Licht und Moskitoschutz
- USB-Ladekabel (Typ A auf Micro-USB)
- Bedienungsanleitung und Garantiekarte



INHALT

1	Lieferumfang	3
2	Allgemein	5
3	Sicherheitshinweise	6
4	Aufstellen des Gerätes	9
5	Geräteübersicht	10
6	Stromversorgung	12
7	Bluetoothverbindung	13
	7.1 LED-Anzeigen	13
	7.2 Verbindung mit dem Abspielgerät	14
	7.3 Lautsprecher bedienen.....	15
	7.4 Anrufe entgegennehmen.....	16
	7.5 Bluetoothverbindung trennen	17
8	Kabelbetrieb	17
9	Licht	18
10	Mückenschutz	18
11	Reinigung	19
12	Problemlösungen	20
13	Entsorgen	21
14	Technische Daten	22
15	Garantiekarte	23

2. ALLGEMEIN

Aufbewahren des Handbuchs

- Alle Tätigkeiten an und mit diesem Gerät dürfen nur so ausgeführt werden, wie sie in dieser Bedienungsanleitung beschrieben sind.
- Bewahren Sie diese Anleitung auf.
- Falls Sie das Gerät einmal weitergeben, legen Sie bitte diese Bedienungsanleitung dazu.

Bestimmungsgemäßer Gebrauch

Dieses Gerät ist ...

- ... ein Gerät der Unterhaltungselektronik.
- ... für die Tonwiedergabe von Audiogeräten über Bluetooth oder Audiokabel (Buchse **AUX IN**) vorgesehen.

Das Gerät ist für den Privatgebrauch bestimmt und für die gewerbliche Nutzung nicht geeignet. Eine andere Nutzung oder Modifikation ist vom bestimmungsgemäßen Gebrauch ausgeschlossen.

Auszeichnungen/Symbole

Falls erforderlich, finden Sie folgende Warnhinweise in dieser Bedienungsanleitung:



GEFAHR! Hohes Risiko: Missachtung der Warnung kann Schaden für Leib und Leben verursachen.

WARNUNG! Mittleres Risiko: Missachtung der Warnung kann Verletzungen oder schwere Sachschäden verursachen.

VORSICHT: Geringes Risiko: Missachtung der Warnung kann leichte Verletzungen oder Sachschäden verursachen.

HINWEIS: Sachverhalte und Besonderheiten, die im Umgang mit dem Gerät beachtet werden sollten.

- Tasten, die gedrückt werden sollen, werden immer **fett** geschrieben.
Beispiel: Drücken Sie die Taste **MOD**.
- Handlungsanweisungen mit einer festen Reihenfolge werden immer nummeriert (1., 2., 3. usw.).

3. SICHERHEITSHINWEISE



GEFAHR für Kinder und Personen mit Einschränkungen

- Verpackungsmaterial ist kein Kinderspielzeug. Kinder dürfen nicht mit den Kunststoffbeuteln spielen. Es besteht Erstickungsgefahr.
- Dieses Gerät kann von Kindern ab 8 Jahren und darüber, sowie von Personen mit verringerten physischen, sensorischen oder mentalen Fähigkeiten oder Mangel an Erfahrung und Wissen benutzt werden, wenn sie beaufsichtigt werden oder bezüglich des sicheren Gebrauchs des Gerätes unterwiesen wurden und die daraus resultierenden Gefahren verstanden haben.

- Kinder dürfen nicht mit dem Gerät spielen. Reinigung und Benutzer-Wartung dürfen nicht von Kindern ohne Beaufsichtigung durchgeführt werden.



BRANDGEFAHR

- Schützen Sie den Akku vor mechanischen Beschädigungen.
- Kerzen und andere offene Flammen müssen zu jeder Zeit von diesem Produkt ferngehalten werden, um das Ausbreiten von Feuer zu verhindern.



GEFAHR durch integrierten Akku

- Benutzen Sie das Gerät nicht, wenn es sichtbare Beschädigungen am Gehäuse oder dem Netzkabel aufweist. Reparaturen am Gerät dürfen ausschließlich vom Service-Center vorgenommen werden, um Gefährdungen zu vermeiden.
- Setzen Sie das Gerät nicht direkter Sonne oder Hitze aus. Die Umgebungstemperatur soll +5 °C nicht unter- und +35 °C nicht überschreiten.
- Laden Sie den Akku ausschließlich mit dem Original-Zubehörteil (USB-Ladekabel) auf.
- Wenn der Akku das Ende seiner Lebenszeit erreicht hat, muss das Gerät mit dem integrierten Akku fachgerecht entsorgt werden. Versuchen Sie nicht, den Akku auszubauen oder zu ersetzen.
- Der Akku darf nicht wiederverwendet oder auseinandergenommen werden.

- Sollte aus dem Akku Elektrolytlösung auslaufen, vermeiden Sie den Kontakt mit Augen, Schleimhäuten und Haut. Spülen Sie betroffene Stellen sofort mit reichlich klarem Wasser und suchen Sie einen Arzt auf. Die Elektrolytlösung kann Reizungen hervorrufen.
- Der Akku darf nicht kurzgeschlossen werden. Der Akku kann überhitzen und explodieren.
- Das Gerät darf nicht ins Feuer geworfen werden. Der Akku kann explodieren.
- Es ist nicht gestattet, Umbauten an dem Gerät vorzunehmen.



WARNUNG vor Sachschäden

- Wird das Gerät von einem kalten an einen warmen Ort gebracht, kann Kondensfeuchtigkeit im Gerät entstehen. Das Gerät einige Stunden ausgeschaltet lassen.
- Stellen Sie das Gerät auf eine stabile, ebene Oberfläche.
- Sorgen Sie für eine ausreichende Belüftung rund um das Gerät. Halten Sie zu allen Seiten einen Abstand von mindestens 10 cm ein. Bedecken Sie das Gerät nicht (z. B. durch Zeitschriften, Tischdecken, Vorhänge, usw.).
- Stellen Sie das Gerät so auf, dass kein direktes Sonnenlicht darauf fällt.

- Das Gerät ist mit rutschfesten Kunststofffüßen ausgestattet. Da Möbel mit einer Vielfalt von Lacken und Kunststoffen beschichtet sind und mit unterschiedlichen Pflegemitteln behandelt werden, kann nicht völlig ausgeschlossen werden, dass manche dieser Stoffe Bestandteile enthalten, die die Kunststofffüße angreifen und aufweichen. Legen Sie ggf. eine rutschfeste Unterlage unter das Gerät.
- Für die Reinigung verwenden Sie ein trockenes, weiches Tuch. Verwenden Sie keine ätzenden oder scheuernden Reinigungsmittel. Diese könnten die Oberfläche des Gerätes beschädigen.

WARNUNG vor Ultraschall

- Der für die Mückenabwehr zuschaltbare Ultraschall kann für Haustiere hörbar sein und diese beunruhigen.

4. AUFSTELLEN DES GERÄTES

- Entfernen Sie alle Verpackungsteile vollständig.
- Stellen Sie das Gerät auf eine stabile, ebene Oberfläche.
- Setzen Sie das Gerät keiner extremen Hitze oder Feuchtigkeit aus.
- Achten Sie auf eine ausreichende Belüftung des Gerätes. Halten Sie an allen Seiten einen Abstand von mindestens 10 cm ein.

5. GERÄTEÜBERSICHT

Ansicht von vorne

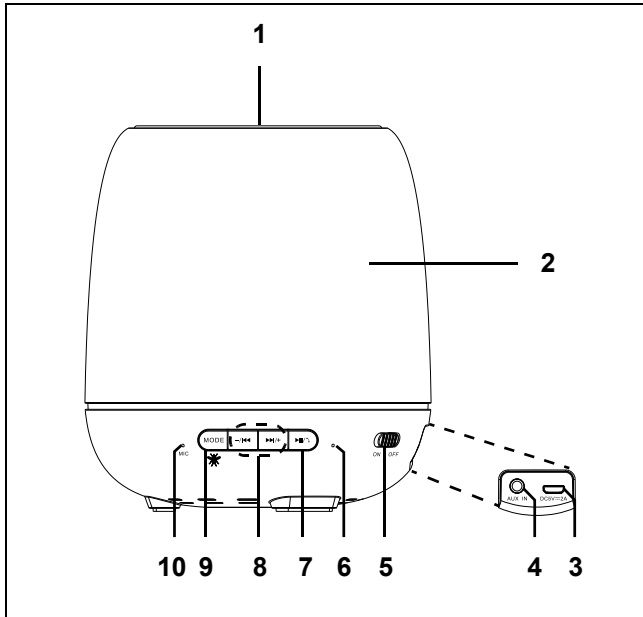

Ansicht von vorne

- 1** Lautsprecher mit Touch-Funktion
 - 2** Leuchtkörper
 - 3 DC 5V == 2 A** Micro-USB-Buchse: USB-Ladekabel anschließen
 - 4 AUX IN** Buchse 3,5 mm-Klinkenstecker für externes Wiedergabegerät
 - 5 ON / OFF** Gerät ein-/ausschalten
 - 6** LED
 - 7**  kurz drücken: Wiedergabe starten/Pause, Anruf annehmen/beenden
gedrückt halten: Pairing, Anruf ablehnen
 - 8**  kurz drücken: vorherigen/nächsten Titel wählen
gedrückt halten: Lautstärke verringern/erhöhen
 - 9 MODE** Hochfrequenzöne ein-/ausschalten
 - 10 MIC** Mikrofon
- ohne Abbildung:* USB-Ladekabel

6. STROMVERSORGUNG

HINWEISE:

- Laden Sie den eingebauten Akku beim ersten Ladevorgang voll auf.
 - Kurz bevor der Akku entladen ist, ertönt ein akustisches Signal (*low battery*).
 - Der Akku kann bei eingeschaltetem Gerät geladen werden. Dadurch verlängert sich der Ladevorgang. Beim Ladevorgang und bei eingeschaltetem Gerät ...
 - ... blinken die LEDs im Bluetooth-Betrieb abwechselnd rot und lila.
oder
 - ... leuchten die LEDs im Kabelbetrieb lila.
1. Verbinden Sie mit dem USB-Ladekabel den Bluetooth-Lautsprecher mit einer für Ladevorgänge vorgesehenen USB-Buchse.
 2. Die LED ...
 - ... leuchtet rot während des Ladevorgangs und
 - ... erlischt, wenn der Ladevorgang beendet ist.
 3. Ziehen Sie nach dem Ladevorgang das USB-Ladekabel aus der USB-Buchse und trennen Sie den Bluetooth-Lautsprecher vom USB-Ladekabel.

7. BLUETOOTHVERBINDUNG

7.1 LED-ANZEIGEN

Die blaue und rote LED zeigen blinkend und dauerhaft leuchtend unterschiedliche Zustände des Bluetooth-Lautsprechers an.

LED leuchtet rot:	Ladevorgang (Gerät ausgeschaltet)
rote LED erlischt:	Ladevorgang beendet
LEDs blinken abwechselnd rot und lila:	Ladevorgang bei Bluetooth-Betrieb
LEDs leuchten lila:	Ladevorgang bei Kabelbetrieb
LED blinkt schnell blau:	Bluetooth ist zum Verbindungsaufbau eingeschaltet / Bluetoothverbindung zum Abspielgerät unterbrochen
LED blinkt blau:	Bluetoothverbindung hergestellt
LED leuchtet blau:	Kabelverbindung hergestellt
LED blinkt ca. alle 6 Sekunden einmal rot:	mit Taste MODE Mückenschutz eingeschaltet

7.2 VERBINDUNG MIT DEM ABSPIELGERÄT

HINWEIS: Eine Bluetoothverbindung kommt nicht zustande, wenn am Eingang **AUX IN** ein Stecker eingesteckt ist.







1. Schalten Sie mit dem Schalter **ON / OFF** den Bluetooth-Lautsprecher ein: Ein akustisches Signal ertönt (Ton und *bluetooth*) und die LED blinkt schnell blau. Der Bluetooth-Lautsprecher sendet nun seine Kennung.
2. Starten Sie am Abspielgerät (z. B. Smartphone) die Bluetoothverbindung. Das Abspielgerät sollte nun die Gerätekennung *BTL 692* empfangen.
3. Stellen Sie am Abspielgerät die Verbindung zum Bluetooth-Lautsprecher her. Beide Geräte sind nun miteinander verbunden. Die LED am Bluetooth-Lautsprecher blinkt blau.
4. Starten Sie nun am Abspielgerät die Wiedergabe eines Musiktitels. Der Ton wird über den Bluetooth-Lautsprecher wiedergegeben und die LED blinkt blau.

HINWEISE:

- Falls beim Verbindungsaufbau ein Code abgefragt wird, geben Sie *0000* ein.
- Wenn die Bluetoothverbindung unterbrochen wurde, versucht der Bluetooth-Lautsprecher automatisch die Verbindung wieder herzustellen. Die LED blinkt schnell blau.

7.3 LAUTSPRECHER BEDIENEN

Die Wiedergabe können Sie über den Bluetooth-Lautsprecher steuern.

- Drücken Sie die Taste ...
 - ...   kurz, um den vorherigen/nächsten Titel zu wählen.
 - ...   und halten diese gedrückt, um die Lautstärke einzustellen.
 - ...  , um die Wiedergabe zu starten oder anzuhalten.

HINWEISE:





- Wenn die Bluetoothverbindung hergestellt ist, können Sie den BTL 692 frei in der Wohnung bewegen. Solange sich keine störenden Objekte (z. B. Stahlbetonwände oder andere Funkgeräte) zwischen Abspielgerät und BTL 692 befinden, können Sie sich mit ihm auch in andere Zimmer begeben.
- Wenn Sie die Lautstärke bis zur maximalen Lautstärke erhöhen, ertönt ein akustisches Signal (*maximum volume*).
- Wenn Sie die Lautstärke bis zur minimalen Lautstärke verringern, ertönt ein akustisches Signal (*minimum volume*).



7.4 ANRUF ENTGEGENNEHMEN

Wenn Sie den Bluetooth-Lautsprecher mit einem Mobiltelefon verbunden haben, können Sie auch Telefonate entgegennehmen.

HINWEIS: Bei einigen Mobiltelefonen müssen Sie bei der Anrufannahme die Audioquelle Bluetooth wählen.

- Drücken Sie die Taste , um den Anruf entgegenzunehmen.
- Halten Sie die Taste  gedrückt, um den Anruf abzuweisen.
- Stellen Sie während des Telefonats die Lautstärke mit den Tasten   ein.
- Drücken Sie die Taste  während des Telefonats, um den Anruf zu beenden. Wenn der Anruf während der Musikwiedergabe angenommen wurde, setzt die Musik nach Beenden des Telefonats wieder ein.

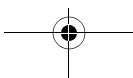
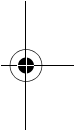
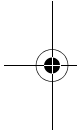

7.5 **BLUETOOTHVERBINDUNG TRENNEN**

Die Verbindung wird getrennt, wenn ...

- ... eines der Geräte ausgeschaltet wird;
- ... die Bluetooth-Funktion ausgeschaltet wird;
- ... die Reichweite (ca. 10 Meter) überschritten wird;
- ... Sie die Taste ►/↵ gedrückt halten. Die LED blinkt schnell blau und ein akustisches Signal ertönt (*bluetooth*). In diesem Fall kann gleich eine neue Verbindung zu einem anderen Gerät aufgebaut werden.

8. **KABELBETRIEB**

HINWEIS: Sollte die Wiedergabe verzerrt klingen, reduzieren Sie die Lautstärke am Abspielgerät.

1. Stecken Sie einen Klinkenstecker eines 3,5 mm-Klinkensteckerkabels (nicht im Lieferumfang enthalten) in die Buchse **AUX IN** am Bluetooth-Lautsprecher. Ein akustisches Signal ertönt (*line in*).
2. Stecken Sie den anderen Stecker des Kabels in die Kopfhörerbuchse am Abspielgerät.
3. Starten Sie am Abspielgerät die Wiedergabe. Die Wiedergabe regeln Sie am Abspielgerät. Die Lautstärke kann am Abspielgerät und am Bluetooth-Lautsprecher geregelt werden.

9. LICHT

- Durch Berühren der Lautsprechermembran mit der Hand (Touch-Funktion), schalten Sie die Beleuchtung des eingeschalteten Gerätes ein, verstärken diese um weitere 2 Leuchtstufen und schalten sie aus.

HINWEIS: Sollte es aufgrund elektrostatischer Entladung zu einer Änderung der Beleuchtung kommen, korrigieren Sie die Helligkeit bitte, wie oben beschrieben.

10. MÜCKENSCHUTZ

Zum Schutz vor Mücken kann an dem Bluetooth-Lautsprecher ein hochfrequenter Ton eingeschaltet werden, der die Insekten auf Abstand hält.

HINWEIS: Bitte beachten Sie, dass dieser zuschaltbare Ultraschall für Haustiere hörbar sein und diese beunruhigen kann.

- Drücken Sie die Taste **MODE** am eingeschalteten Bluetooth-Lautsprecher, um den Mückenschutz einzuschalten. Die rote LED blinkt ca. alle 6 Sekunden einmal.
- Drücken Sie die Taste **MODE** erneut, um den Mückenschutz auszuschalten. Die rote LED erlischt.



11. REINIGUNG

VORSICHT: Lösungsmittel, Spiritus, Verdünnungen usw. dürfen nicht verwendet werden, sie können die Oberfläche des Gerätes beschädigen. Verwenden Sie keine ätzenden oder scheuernden Reinigungsmittel. Diese könnten die Oberfläche des Gerätes beschädigen.

- Falls erforderlich, reinigen Sie das Gerät mit einem weichen, trockenen Tuch.

12. PROBLEMLÖSUNGEN

Sollte Ihr Gerät einmal nicht wie gewünscht funktionieren, gehen Sie bitte erst diese Checkliste durch. Vielleicht ist es nur ein kleines Problem, das Sie selbst beheben können.



GEFAHR! Versuchen Sie auf keinen Fall, das Gerät selbstständig zu reparieren. Wenn Sie den Fehler nicht beheben können, wenden Sie sich an unser Service-Center.

Fehler	Mögliche Ursachen / Maßnahmen
Kein Ton	Ist die Lautstärke heruntergeregelt?
	Ist das Abspielgerät eingeschaltet, gestartet und auf die richtige Funktion gestellt?
	Ist die Lautstärke am Abspielgerät zu niedrig eingestellt?
	Wurde die Wiedergabe unterbrochen?
Keine Wiedergabe mit Bluetooth	Steckt in der Buchse AUX IN ein Klinkenstecker? Falls ja, ziehen Sie den Klinkenstecker aus der Buchse.

Fehler	Mögliche Ursachen / Maßnahmen
Störgeräusche während des Betriebes	Bei evtl. auftretenden Störgeräuschen entfernen Sie ggf. Mobiltelefone, Tablets oder andere Geräte mit Funkwellenbetrieb aus der näheren Umgebung des Bluetooth-Lautsprechers.
Bluetooth-Verbindung nicht möglich	Besteht schon eine Verbindung? Falls ja, unterbrechen Sie die Verbindung.

13. *ENTSORGEN*

Der in diesem Gerät integrierte Akku darf nicht in den Hausmüll. Das Gerät muss mit dem eingebauten Akku fachgerecht entsorgt werden.

Die Verpackung bewahren Sie nach Möglichkeit bis zum Ablauf der Garantiezeit auf. Danach entsorgen Sie sie bitte umweltgerecht.

Das Gerät muss – gemäß der Entsorgungsrichtlinie 2012/19/EU – einer geordneten Entsorgung zugeführt werden.

Kunststoffe und Elektronikteile müssen einer Wiederverwertung zugeführt werden. Erkundigen Sie sich bei Ihrer zuständigen Entsorgungsstelle.



14. TECHNISCHE DATEN

Elektrische Daten	
DC 5V \equiv 2 A:	Micro-USB, 5 V \equiv , 2 A
Akkubetrieb:	3,7 V \equiv , 1800 mAh
Leistungsaufnahme: In Standby:	Maximal ca. 10 W < 0,5 W
Ton	
Audioausgangsleistung:	5 W (RMS)
Mückenschutz:	16 - 30 KHz
System	
Bluetooth:	Bluetooth v4.2 (A2DP, AVRCP)
Frequenzbereich:	2402 – 2480 MHz
Sendeleistung:	Maximal 2,5 mW
Reichweite:	bis zu 10 m
Anschlüsse	
AUX IN:	3,5 mm-Klinkenbuchse
Allgemeines	
Abmessungen (B x T x H):	ca. 131 x 131 x 144 mm
Gewicht:	ca. 0,6 kg
Umgebungsbedingungen:	Betriebstemperatur: 5 °C – 35 °C Luftfeuchtigkeit: 40 % bis 80 % relativ

Technische Änderungen vorbehalten.

DE 15. GARANTIEKARTE

Sehr geehrte Kundin, sehr geehrter Kunde,

unsere Produkte unterliegen einer strengen Qualitätskontrolle. Sollte dieses Gerät trotzdem nicht einwandfrei funktionieren, bedauern wir dies sehr und bitten Sie, sich an unsere auf der Garantiekarte aufgeführte Serviceadresse zu wenden. Gern stehen wir Ihnen auch telefonisch über die in der Garantiekarte angegebene Service-Hotline zur Verfügung. Für die Geltendmachung von Garantieansprüchen gilt - ohne, dass dadurch Ihre gesetzlichen Rechte eingeschränkt werden - Folgendes:

1. Garantieansprüche können Sie nur innerhalb eines Zeitraumes von max. 2 Jahren, gerechnet ab Kaufdatum, erheben. Unsere Garantieleistung ist auf die Behebung von Material- und Fabrikationsfehlern bzw. den Austausch des Gerätes beschränkt. Unsere Garantieleistung ist für Sie kostenlos.
2. Garantieansprüche müssen jeweils nach Kenntniserlangung unverzüglich erhoben werden. Die Geltendmachung von Garantieansprüchen nach Ablauf des Garantiezeitraumes ist ausgeschlossen, es sei denn, die Garantieansprüche werden innerhalb einer Frist von 2 Wochen nach Ablauf des Garantiezeitraumes erhoben.



- Ein defektes Gerät übersenden Sie bitte unter Beifügung der Garantiekarte und des Kassenbons **portofrei** an die Serviceadresse. Wenn der Defekt im Rahmen unserer Garantieleistung liegt, erhalten Sie ein repariertes oder neues Gerät zurück. Mit Reparatur oder Austausch des Gerätes beginnt kein neuer Garantiezeitraum. Maßgeblich bleibt der Garantiezeitraum von 2 Jahren ab Kaufdatum. Dies gilt auch bei Einsatz eines Vor-Ort-Services.

Bitte beachten Sie, dass unsere Garantie bei missbräuchlicher oder unsachgemäßer Behandlung, bei Nichtbeachtung der für das Gerät geltenden Sicherheitsvorkehrungen, bei Gewaltanwendungen oder bei Eingriffen, die nicht von der von uns autorisierten Serviceadresse vorgenommen wurden, erlischt. Vom Garantiumfang nicht (oder nicht mehr) erfasste Defekte am Gerät oder Schäden, durch die die Garantie erloschen ist, beheben wir gegen Kostenerstattung. Dazu senden Sie das Gerät bitte an unsere Serviceadresse.

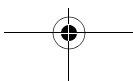
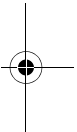
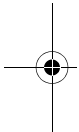

Service-
adresse(n): **Globaltronics Product Service**
c/o Teknihall Elektronik GmbH
Breitefeld 15
64839 Münster

Hotline: 0800-5000 136

Hersteller-/
Importeur-
bezeichnung: Globaltronics GmbH & Co. KG
Domstraße 19 / 20095 Hamburg
Germany

E-Mail: GT-support@servicecenter-muenster.de

Produktbe-
zeichnung: **TERRIS Bluetooth-Lautsprecher mit**
Licht und Moskitoschutz

Produkt-/Herstellerkennzeichnungsnummer:
BTL 692

Fehler-
beschreibung:

.....

.....

.....

.....

.....

.....

.....

Name des Käufers:

PLZ/Ort:

Straße:

Tel.Nr./

E-mail:

(für Statusmeldungen

zur Reparatur)

Unterschrift:

