

TERRIS

Bedienungsanleitung

Style CD-Mikroanlage

MCD 244



Mit dem Kauf dieses TERRIS-Produkts gelangen Sie nicht nur in den Genuss der Herstellergarantie, sondern werden zusätzlich von unseren engagierten Mitarbeitern über die Hotline und den Web-Support unterstützt.

TERRIS
Globaltronics GmbH & Co. KG
Domstrasse 19
20095 Hamburg
Germany

KUNDENDIENST
☎ 0800 – 5000 136 💻 www.gt-support.de
MODELL: MCD 244 ARTIKELNUMMER: 41043 X / 30 / 2014

3
JAHRE
GARANTIE

Inhalt

1. Teile und Bedienelemente	2
2. Herzlichen Dank für Ihr Vertrauen!	5
3. Allgemein	6
4. Sicherheitshinweise	7
5. Lieferumfang	10
6. Vorbereitung	11
6.1. Fernbedienung.....	11
6.2. Aufstellen des Gerätes	11
6.3. Anschließen	11
6.4. Netzanschluss	12
6.5. Kopfhörer anschließen.....	12
6.6. Antenne anschließen	12
7. Bedienung	13
7.1. Grundbedienung	13
7.2. Toneinstellungen	14
8. Radio	15
8.1. Sender einstellen	15
8.2. Sender speichern.....	15
8.3. Das RDS-System.....	17
9. Externe Geräte anschließen	18
10. Bluetoothverbindung herstellen	19
11. CDs und USB-Geräte	21
11.1. CD einlegen	21
11.2. USB-Geräte anschließen	21
11.3. Funktionen CDs / USB-Geräte	22
11.4. Titelfolge programmieren.....	24
12. Uhr	25
12.1. Uhrzeit einstellen	25
12.2. Timer (Wecker).....	25
13. Reinigung	27
14. Entsorgen	28
15. Hinweis zur Konformitätserklärung	28
16. Problemlösungen	29
17. Technische Daten	31
18. Garantiebedingungen	32

Bitte aufklappen

Bitte aufklappen

Ansicht von vorne

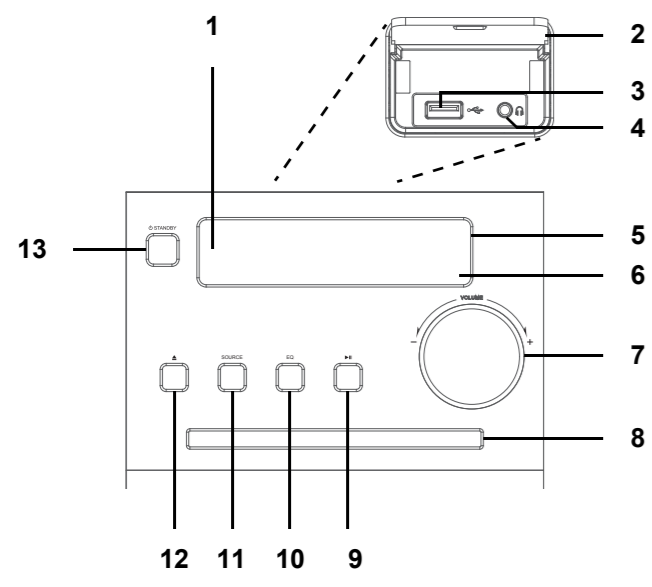

Ansicht von hinten

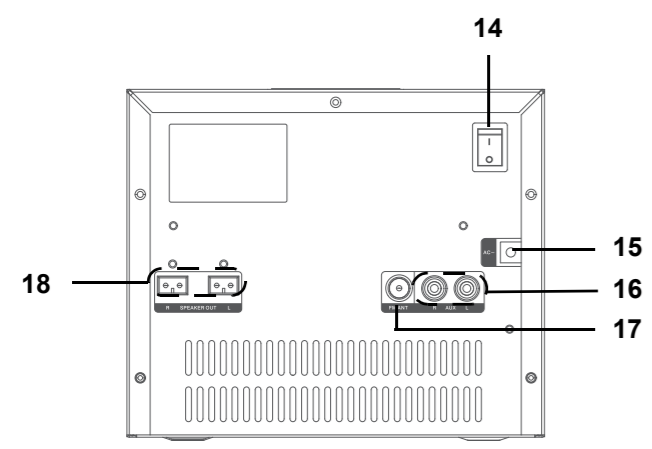

1. TEILE UND BEDIENELEMENTE

- 1 Stand-by LED: leuchtet rot, wenn das Gerät in Stand-by geschaltet ist
- 2 Deckel
- 3 USB-Buchse
- 4 Kopfhöreranschluss
- 5 VF-Display (Vakuumfluoreszenzanzeige)
- 6 Infrarotsensor
- 7 **VOLUME -/+** Lautstärke regeln
- 8 CD-Fach
- 9 Wiedergabe starten/Pause
- 10 **EQ** Equalizer umschalten
- 11 **SOURCE** Wiedergabemodus wählen: *CD, USB, FM, AUX, BT* (Bluetooth)
- 12 CD-Fach öffnen/schließen
- 13 **STANDBY** In Stand-by schalten, aus Stand-by einschalten
- 14 **I/O** Netzschalter Ein/Aus
- 15 **AC ~** Netzkabel
- 16 **AUX R/L** Stereo-Eingang für externe Geräte, z. B. MP3-Player
- 17 **FM ANT** Anschluss 75 Ohm-Antenne
- 18 **SPEAKER OUT R/L** Anschluss Lautsprecher



Garantiekarte

Style

CD-Mikroanlage MCD 244

Bitte bewahren Sie den Kaufbeleg zusammen mit der Garantiekarte auf.

Name, Vorname _____

Straße _____

PLZ und Ort _____

mit Vorwahl _____

E-mail (für Statusmeldungen zur Reperatur) _____

Kaufdatum _____ Kaufort _____

Detaillierte Fehlerangabe:

.....

.....

.....

.....

GLOBALTRONICS SERVICE CENTER c/o Teknihall Elektronik GmbH
Breitefeld 15, 64839 Münster • GT-support@servicecenter-muenster.de

KUNDENDIENST

0800 - 5000 136 www.gt-support.de

MODELL: MCD 244 ARTIKELNUMMER: 41043 X / 30 / 2014



3
JAHRE
GARANTIE

DIESEN ABSCHNITT AUSSCHNEIDEN UND DEM GERÄT BEILEGEN

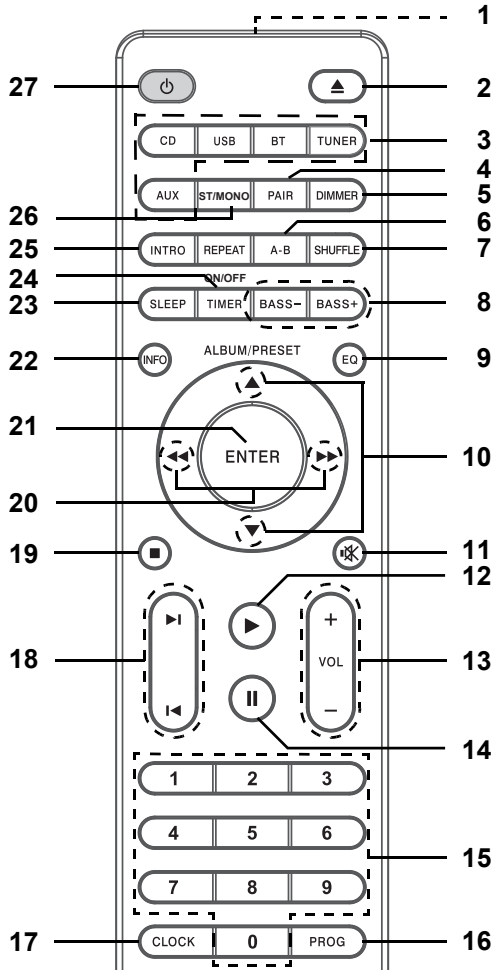
Fernbedienung



- 1 Infrarotsender
- 2 ▲ CD-Fach öffnen/schließen
- 3 Wiedergabemodus wählen:
CD: CD-Player / **USB:** USB-Buchse / **TUNER:** Radio
/ **AUX:** Externe Geräte / **BT:** Bluetoothverbindung
- 4 **PAIR** Erste Bluetoothverbindung zu einem Gerät herstellen
- 5 **DIMMER** Helligkeit des Displays regeln: Stufe 1, 2, 3, 4

- | | |
|---|---|
| 6 A-B | CD/USB: Setzen von Markierungen in einem Titel, der Bereich zwischen den Markierungen wird endlos wiederholt |
| 7 SHUFFLE | CD/USB: zufällige Wiedergabe |
| 8 BASS -/+ | Basseinstellung regeln |
| 9 EQ | Equalizer umschalten |
| 10 ALBUM/PRESET | Radio: gespeicherte Sender aufrufen |
| ▲ / ▼ | MP3-CD/USB: Ordner wechseln |
| 11  | Stummschalttaste |
| 12 ► | Wiedergabe starten |
| 13 VOL -/+ | Lautstärke regeln |
| 14 | Wiedergabe: Pause |
| 15 0 ... 9 | Zifferntasten zur Eingabe von z. B. Titelnummern
Radio: Programmplätze eingeben, für z. B. den Programmplatz 5 drücken Sie zuerst 5 und dann ENTER |
| 16 PROG | CD/USB: Programm erstellen
Radio: Sender manuell speichern // automatischen Sendersuchlauf starten |
| 17 CLOCK | Uhrzeit anzeigen/stellen |
| 18 ◀ / ▶ | CD/USB: vorheriger/nächster Titel
Programm: Titel wechseln |
| 19 ■ | CD/USB: Stopp |
| 20 ◀◀ / ▶▶ | CD/USB: gedrückt halten: schneller Rück-/Vorlauf
Radio: Frequenz in 0,05 MHz Schritten einstellen
gedrückt halten: automatische Sendersuche |
| 21 ENTER | Eingaben beim Einstellen bestätigen
Radio: einstellige Zifferneingaben bestätigen |
| 22 INFO | CD: Restlaufzeit anzeigen (Titel, Gesamtlaufzeit)
MP3-CD/USB: ID3-Tags ein-/auschalten
Radio: RDS Dienste aufrufen |
| 23 SLEEP | Ausschaltzeit festlegen |
| 24 TIMER ON/OFF | Weckzeit festlegen, Wecker ein- und ausschalten |
| 25 INTRO | CD/USB: Titel 10 Sek. anspielen |
| 26 ST/MONO | Radio: Stereo- oder Monoempfang wählen |
| 27  | In Stand-by schalten, aus Stand-by einschalten |

2. HERZLICHEN DANK FÜR IHR VERTRAUEN!

Wir gratulieren Ihnen zu Ihrer neuen Terris CD-Mikroanlage und sind überzeugt, dass Sie mit diesem modernen Gerät zufrieden sein werden.

Um eine stets optimale Funktion und Leistungsbereitschaft Ihrer CD-Mikroanlage zu garantieren und um Ihre persönliche Sicherheit zu gewährleisten:

Lesen Sie vor der ersten Inbetriebnahme diese Bedienungsanleitung gründlich durch und befolgen Sie vor allen Dingen die Sicherheitshinweise!

Alle Tätigkeiten an und mit diesem Gerät dürfen nur so weit ausgeführt werden, wie sie in dieser Bedienungsanleitung beschrieben sind.

Bewahren Sie diese Anleitung auf.

Falls Sie die CD-Mikroanlage einmal weitergeben, legen Sie diese Bedienungsanleitung dazu.

Wir wünschen Ihnen viel Freude mit Ihrer neuen CD-Mikroanlage.

3. ALLGEMEIN

Aufbewahren des Handbuches

- Alle Tätigkeiten an und mit diesem Gerät dürfen nur so ausgeführt werden, wie sie in dieser Bedienungsanleitung beschrieben sind.
- Bewahren Sie diese Anleitung auf.
- Falls Sie das Gerät einmal weitergeben, legen Sie bitte diese Bedienungsanleitung dazu.

Bestimmungsgemäßer Gebrauch

Die CD-Mikroanlage ist ein Gerät der Unterhaltungselektronik.

Dieses Gerät ist ...

- ... zum Empfang und zur Wiedergabe von Radiosendern,
- ... zur Wiedergabe von Audio- und MP3-CDs,
- ... zur Wiedergabe von MP3-/WMA-Dateien auf einem USB-Stick,
- ... zur Wiedergabe von Audiodateien auf einem Abspielgerät mit Bluetooth-Verbindung und
- ... zum Anschluss von externen Audiogeräten vorgesehen.

Das Gerät ist für den Privatgebrauch bestimmt und für die gewerbliche Nutzung nicht geeignet. Eine andere Nutzung oder Modifikation ist vom bestimmungsgemäßen Gebrauch ausgeschlossen.

Auszeichnungen/Symbole

Falls erforderlich, finden Sie folgende Warnhinweise in dieser Bedienungsanleitung:



GEFAHR! Hohes Risiko: Missachtung der Warnung kann Schaden für Leib und Leben verursachen.

WARNUNG! Mittleres Risiko: Missachtung der Warnung kann Verletzungen oder schwere Sachschäden verursachen.

VORSICHT: Geringes Risiko: Missachtung der Warnung kann leichte Verletzungen oder Sachschäden verursachen.

HINWEIS: Sachverhalte und Besonderheiten, die im Umgang mit dem Gerät beachtet werden sollten.

- Informationen im Display werden in *kursiver Schrift (schräger Schrift)* geschrieben. Beispiel: *12* oder *24 H* erscheint im Display.
- Tasten, die gedrückt werden sollen, werden immer **fett** geschrieben. Beispiel: Drücken Sie die Taste **CD**.
- Handlungsanweisungen mit einer festen Reihenfolge werden immer nummeriert (1., 2., 3. usw.).

4. SICHERHEITSHINWEISE

Allgemeine Hinweise

- Das Typenschild mit den technischen Angaben befindet sich auf der Rückseite des Gerätes.
- Bevor Sie das Gerät anschließen, lesen Sie bitte die Sicherheitshinweise und die Bedienungsanleitung aufmerksam durch. Nur so nutzen Sie alle Funktionen sicher und zuverlässig.
- Verpackungsmaterial ist kein Kinderspielzeug. Kinder dürfen nicht mit den Kunststoffbeuteln spielen. Es besteht Erstickungsgefahr.
- Dieses Gerät ist nicht dafür bestimmt, durch Personen (einschließlich Kinder) mit eingeschränkten physischen, sensorischen oder geistigen Fähigkeiten oder mangels Erfahrung und/oder mangels Wissen benutzt zu werden, es sei denn, sie werden durch eine für ihre Sicherheit zuständige Person beaufsichtigt oder erhalten von ihr Anweisungen, wie das Gerät zu benutzen ist.
- Kinder müssen beaufsichtigt werden, um sicherzustellen, dass sie nicht mit dem Gerät spielen.
- Es ist nicht gestattet, Umbauten an dem Gerät vorzunehmen.
- **Laserstrahlung:** Das Gerät arbeitet mit einem schwachen, aber scharf gebündelten Laserstrahl. Bei unsachgemäßem Gebrauch kann dieser Strahl eine Gefahr für das Auge sein. Gerät keinesfalls öffnen. Für den Servicefall bei der Instandsetzung und Wartung, wenn das Gehäuse geöffnet ist und Sicherheitsverriegelungen überbrückt sind, direkte Bestrahlung der Augen vermeiden!

Umgebungsbedingungen

- Wird das Gerät von einem kalten an einen warmen Ort gebracht, kann Kondensfeuchtigkeit im Gerät entstehen. Das Gerät einige Stunden ausgeschaltet lassen.
- Schützen Sie das Gerät und den Netzstecker vor Feuchtigkeit, Tropf- oder Spritzwasser: Es besteht die Gefahr eines elektrischen Schlages. Stellen Sie zum Beispiel keine mit Flüssigkeiten gefüllten Vasen oder Ähnliches auf oder in die Nähe des Gerätes.
- Das Gerät ist nicht für den Betrieb in Räumen mit hoher Luftfeuchtigkeit (z. B. Badezimmer) ausgelegt. Beachten Sie die in den technischen Daten angegebenen Umgebungsbedingungen.
- Vermeiden Sie das Eindringen von Fremdkörpern und Flüssigkeiten in das Gerät.

- Schwere Gegenstände dürfen nicht auf das Gerät gestellt werden.
- Schützen Sie das Gerät vor Hitze: Es besteht Brandgefahr. Bedecken Sie nicht die Lüftungsschlitze. Wenn Sie das Gerät in einem Regal aufstellen, halten Sie an allen Seiten einen Abstand von mindestens 10 cm ein.
- Das Gerät darf nicht (z. B. mit Zeitungen, Kissen oder Decken) bedeckt werden.
- Stellen Sie kein offenes Feuer, zum Beispiel brennende Kerzen, auf oder direkt neben das Gerät.
- Kerzen und andere offene Flammen müssen zu jeder Zeit von diesem Produkt ferngehalten werden, um das Ausbreiten von Feuer zu verhindern.
- Stellen Sie das Gerät so auf, dass kein direktes Sonnenlicht darauf fällt.
- Stellen Sie das Gerät auf eine feste, ebene Oberfläche.
- Möbel sind mit einer Vielzahl von Materialien beschichtet und werden mit unterschiedlichen Pflegemitteln behandelt. Manche dieser Stoffe können Bestandteile enthalten, die die Silikonfüße angreifen und aufweichen. Legen Sie ggf. eine rutschfeste Unterlage unter den Artikel.

Netzanschluss

- Schließen Sie den Netzstecker nur an eine ordnungsgemäß installierte, gut zugängliche Steckdose (230 V ~ 50 Hz) an. Die Steckdose muss nach dem Anschließen weiterhin gut zugänglich sein.
- Verlegen Sie das Netzkabel so, dass es nicht zur Stolperfalle wird.
- Achten Sie beim Aufstellen des Gerätes darauf, dass Strom- oder andere Kabel nicht eingeklemmt oder gequetscht werden.
- Das Gerät ist nach dem Ausschalten nicht vom Netz getrennt. Um dies zu tun, ziehen Sie den Netzstecker.
- Um den Netzstecker aus der Steckdose zu ziehen, immer am Stecker, nie am Kabel ziehen.
- Ziehen Sie bei Gewitter den Netzstecker aus der Steckdose.
-  Öffnen Sie niemals das Gehäuse des Gerätes, es beinhaltet keine zu wartenden Teile! **Bei geöffnetem Gehäuse besteht Lebensgefahr durch elektrischen Schlag.**

Störungen

- Ziehen Sie bei Beschädigungen des Netzkabels oder des Gerätes sofort den Netzstecker aus der Steckdose.
- Benutzen Sie das Gerät nicht, wenn es sichtbare Beschädigungen am Gehäuse, dem Netzkabel oder dem Netzstecker aufweist. Reparaturen am Ge-

häuse und am Netzstecker/Netzkabel dürfen ausschließlich vom Service Center vorgenommen werden, um Gefährdungen zu vermeiden.

-  **GEFAHR!** Sollten Flüssigkeiten oder Fremdkörper in das Gerät gelangen, sofort den Netzstecker ziehen. Vor einer erneuten Inbetriebnahme das Gerät prüfen lassen.

USB-Geräte

- Eine direkte Verbindung zu einem PC oder Notebook über die USB-Buchse ist nicht möglich. Sowohl die CD-Mikroanlage als auch PC oder Notebook könnten beschädigt werden.
- Verwenden Sie kein USB-Kabel zum Anschluss von USB-Geräten an die USB-Schnittstelle. Die USB-Schnittstelle ist nur zum direkten Anschluss von USB-Geräten (z. B. USB-Stick) ausgelegt.
- Beim Entfernen des USB-Gerätes muss das Gerät ausgeschaltet sein, andernfalls kann es zu Datenverlusten und Beschädigungen am USB-Gerät oder der CD-Mikroanlage kommen.

Kopfhörer

-  Das zu laute Hören von Musik über einen Ohr- oder Kopfhörer erzeugt übermäßigen Schalldruck und kann zum Verlust des Hörvermögens führen. Beugen Sie Gesundheitsschäden vor und vermeiden Sie dauerhaftes Hören mit hoher Lautstärke über Kopf- und Ohrhörer.

Reinigung und Pflege

- Verwenden Sie keine ätzenden oder scheuernden Reinigungsmittel. Diese könnten die Oberfläche des Gerätes beschädigen.

Batterien

- Verwenden Sie nur Batterien der gleichen Marke und des gleichen Typs, verwenden Sie keine gebrauchten und neuen Batterien miteinander.
- Beachten Sie beim Einlegen der Batterien die richtige Polarität (+/-).
- Reinigen Sie Batterie- und Gerätekontakte vor dem Einlegen von Batterien.
- Batterien können beim Verschlucken lebensgefährlich sein. Bewahren Sie deshalb Batterien und Fernbedienung für Kleinkinder unerreichbar auf. Wurde eine Batterie verschluckt, muss sofort ärztliche Hilfe in Anspruch genommen werden.
- Batterien dürfen nicht geladen oder mit anderen Mitteln reaktiviert, nicht auseinandergenommen, ins Feuer geworfen oder kurzgeschlossen werden.

- Entfernen Sie die Batterien aus der Fernbedienung, wenn Sie die Fernbedienung längere Zeit nicht benutzen wollen oder wenn die Batterieleistung erschöpft ist. Die Batterien könnten auslaufen und die Fernbedienung beschädigen.
- Setzen Sie Batterien nicht übermäßiger Wärme aus, legen Sie z. B. die Fernbedienung nicht auf Heizkörpern ab und setzen Sie sie nicht direkter Sonneneinstrahlung aus. Es besteht ansonsten erhöhte Auslaufgefahr.
- Wenn Batteriesäure ausgelaufen ist, vermeiden Sie den Kontakt mit Haut, Augen und Schleimhäuten. Spülen Sie bei Kontakt mit der Säure die betroffenen Stellen sofort mit reichlich klarem Wasser und suchen Sie umgehend einen Arzt auf.

5. LIEFERUMFANG

- CD-Mikroanlage
- 2 Lautsprecher
- Fernbedienung (inkl. 2 x 1,5 V AAA LR03 Batterien)
- 75 Ohm-Wurfantenne
- Bedienungsanleitung (inkl. Garantiekarte)

6. VORBEREITUNG

6.1 FERNBEDIENUNG

Einlegen der Batterien

HINWEIS: Bei längerem Nichtgebrauch die Batterien entnehmen. Andernfalls könnten diese auslaufen und die Fernbedienung beschädigen.

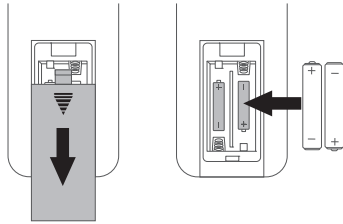

1. Legen Sie 2 Batterien vom Typ AAA, LR03 je 1,5 V wie dargestellt ein.

- WARNUNG!** Beachten Sie die Polarität (+/-).
2. Werden die Batterien schwach, kann die Fernbedienung bei normaler Entfernung vom Gerät nicht mehr richtig bedient werden. Bitte erneuern Sie in diesem Fall die Batterien. Tauschen Sie immer beide Batterien gleichzeitig aus.

Handhabung der Fernbedienung

- Richten Sie die Fernbedienung innerhalb eines Bereiches von rund 60° und einer Entfernung von maximal 5 m ohne Hindernisse auf den Sensor am Gerät.

6.2 AUFSTELLEN DES GERÄTES

- Entfernen Sie alle Verpackungsteile vollständig.
- Stellen Sie das Gerät auf eine stabile, ebene Oberfläche.
- Setzen Sie das Gerät keiner extremen Hitze oder Feuchtigkeit aus. Achten Sie auf eine ausreichende Belüftung des Gerätes von allen Seiten.

6.3 ANSCHLIEßEN

Ihre CD-Mikroanlage besteht aus 3 Teilen, die verbunden werden müssen.

- Verbinden Sie die Stecker der Lautsprecherkabel mit den Buchsen **SPEAKER OUT R/L** auf der Rückseite des Gerätes.

6.4 NETZANSCHLUSS

Netzbetrieb

Das Gerät ist für Wechselstrom 230 V ~ 50 Hz ausgelegt.

- Schließen Sie das Gerät nur an eine gut zugängliche 230 V ~ 50 Hz-Steckdose an. Die Steckdose muss auch nach dem Anschließen weiterhin gut zugänglich sein.

6.5 KOPFHÖRER ANSCHLIEßEN

WARNUNG! Das zu laute Hören von Musik über einen Ohr- oder Kopfhörer erzeugt übermäßigen Schalldruck und kann zum Verlust des Hörvermögens führen. Beugen Sie Gesundheitsschäden vor und vermeiden Sie dauerhaftes Hören mit hoher Lautstärke über Kopf- und Ohrhörer.

1. Stellen Sie mit **VOL-** die niedrigste Lautstärke ein.
2. Stecken Sie den Klinkenstecker eines (nicht im Lieferumfang enthaltenen) Kopfhörers in die Kopfhörerbuchse  am Gerät. Die Lautsprecher sind nun stumm geschaltet.
3. Stellen Sie die gewünschte Lautstärke ein.

6.6 ANTENNE ANSCHLIEßEN

1. Stecken Sie den Stecker der Antenne in die Buchse **FM ANT.**
2. Wickeln Sie die Antenne ab und richten Sie sie aus.



HINWEIS: Sie können auch andere Antennen oder einen Kabelanschluss mit der Buchse **FM ANT** verbinden. Verwenden Sie hierzu ein 75 Ohm-Koaxialkabel mit Antennenstecker.

7. **BEDIENUNG**

7.1 **GRUNDBEDIENUNG**

In der Anleitung wird in der Regel die Bedienung mit der Fernbedienung beschrieben. Die Grundfunktionen können Sie auch mit den Tasten am Gerät ausführen.

Gerät ein-/ausschalten

- Mit dem Netzschalter **I/O** schalten Sie das Gerät aus. Beim Einschalten startet das Gerät im Stand-by-Betrieb (Stand-by LED leuchtet rot).
- Drücken Sie die Taste . Das Gerät startet mit den zuletzt gewählten Einstellungen (Betriebsart, Sender und Lautstärke). **HELLO** erscheint kurz im Display.
- Drücken Sie die Taste  erneut, um das Gerät in den Stand-by-Betrieb zu schalten. Es erscheinen kurz **STANDBY** und die Uhrzeit, dann erlischt das Display. Die Stand-by LED leuchtet rot.

HINWEIS: Das Gerät bleibt nach dem Ausschalten mit  in Bereitschaft (Stand-by). Da das Gerät in diesem Modus noch etwas Strom verbraucht, schalten Sie das Gerät mit dem Netzschalter **I/O** aus oder ziehen Sie den Netzstecker, wenn Sie das Gerät längere Zeit nicht benutzen. Sie müssen dann die Uhr- und Weckzeit neu einstellen.

Betriebsart wählen

Drücken Sie bei eingeschaltetem Gerät die Taste **SOURCE** am Gerät, um zwischen den verschiedenen Betriebsarten zu wählen oder drücken Sie die entsprechenden Tasten auf der Fernbedienung. Im Display erscheint:

Taste	Display	Funktion
CD	<i>CD</i>	CD-Spieler
USB	<i>USB</i>	USB-Gerät
TUNER	<i>FM</i>	Radio
AUX	<i>AUX</i>	Über AUX R/L angeschlossene Geräte
BT	<i>BT</i>	Bluetooth-Verbindung

Ausschalten mit SLEEP

Mit der Sleep-Funktion können Sie eine Zeit festlegen, nach der sich das Gerät ausschaltet.

1. Drücken Sie die Taste **SLEEP**. Im Display erscheint *SLEEP* und *120*. Falls Sleep schon aktiviert war, erscheint die Restlaufzeit bis zum Ausschalten.
2. Durch Drücken der Taste **SLEEP** schalten Sie zwischen *SLEEP 120, 90, 60, 30, 15, 10* Minuten oder *00* (Aus) um. Nach ca. 3 Sekunden erscheint wieder die normale Anzeige und die Einstellung ist gespeichert.

HINWEIS: Bei aktivierter Sleep-Funktion lassen Sie sich durch kurzes, einmaliges Drücken der Taste **SLEEP** die verbleibende Zeit anzeigen.

Dimmer

- Drücken Sie die Taste **DIMMER**, um die Helligkeit des Displays in 4 Stufen einzustellen.

7.2 TONEINSTELLUNGEN

Lautstärke

- Stellen Sie die gewünschte Lautstärke mit den Tasten **VOL - / +** auf der Fernbedienung oder **VOLUME - / +** am Gerät ein. Die Einstellung wird angezeigt und beim Ausschalten gespeichert.

Stummschalten

- Drücken Sie  auf der Fernbedienung, um den Ton aus- und einzuschalten. Wenn die Funktion aktiviert ist, blinkt *MUTING* im Display. Sie schalten den Ton auch wieder ein, wenn Sie **VOL - / +** auf der Fernbedienung oder **VOLUME - / +** am Gerät betätigen.

Bassverstärkung

- Drücken Sie **BASS - / +**, um die Bässe auszusteuern (*BASS 0 ... 2*).

Klangeinstellung

- Durch wiederholtes Drücken der Taste **EQ** wählen Sie zwischen den Klangeinstellungen *POP, CLASSIC, ROCK, JAZZ* und *FLAT*.

8. RADIO

- Mit der Taste **TUNER** wählen Sie die gewünschte Betriebsart Radio (*FM*).
- Bei schlechtem Radioempfang schaltet das Gerät automatisch von Stereowiedergabe auf Mono um.

8.1 SENDER EINSTELLEN

Auf dem Display können Sie die eingestellte Frequenz oder den Sendernamen ablesen.

- Wickeln Sie die 75 Ohm-Wurfantenne ganz ab. Probieren Sie verschiedene Positionen aus, um die Empfangsqualität zu verbessern und verändern Sie ggf. den Standort des Gerätes.
- Stellen Sie mit den Tasten ◀◀ / ▶▶ den gewünschten Sender ein. Kurzes Drücken bewirkt eine Änderung von 0,05 MHz.
- Drücken Sie die Taste ◀◀ / ▶▶ ca. 1 Sekunde, um den automatischen Suchlauf zu aktivieren. Der Suchlauf endet beim ersten Sender mit ausreichend starkem Signal. Sie stoppen den Suchlauf durch erneutes Drücken von ◀◀ / ▶▶.
- Mit der Taste **ST/MONO** schalten Sie zwischen Stereo- und Monowiedergabe um. Ist der Empfang für die Stereowiedergabe zu schwach, schalten Sie auf *MONO*. Durch erneutes Drücken der Taste **ST/MONO** schalten Sie auf *STEREO*.

8.2 SENDER SPEICHERN

Sie können bis zu 30 UKW-Sender speichern.

Automatische Sendersuche

Die automatische Sendersuche sucht und speichert automatisch die ersten 30 Sender mit ausreichendem Empfang.

1. Drücken Sie die Taste **TUNER**.
2. Drücken Sie die Taste **PROG** ca. 3 Sekunden, bis *AUTO* im Display angezeigt wird. Die Sendersuche beginnt und die ersten 30 gefundenen Sender werden automatisch mit aufsteigender Frequenz auf den Programmplätzen 1 bis 30 gespeichert. Der Sender auf dem ersten Programmplatz wird automatisch wiedergegeben.

Sender manuell speichern

1. Drücken Sie die Taste **TUNER**.
2. Wählen Sie mit den Tasten ◀◀ / ▶▶ den gewünschten Sender.
3. Drücken Sie die Taste **PROG**. Im Display blinkt ein Programmplatz z. B. 03.
4. Drücken Sie wiederholt die Tasten ◀ / ▶ oder geben Sie die Programmplatznummer mit den Tasten 0 ... 9 ein (für z. B. den Programmplatz 5 drücken Sie zuerst 5 und dann **ENTER**). Die Programmplatznummern werden im Display angezeigt.
5. Speichern Sie den Sender, indem Sie die Taste **PROG** drücken.

HINWEIS: Gespeicherte Sender werden gelöscht, wenn Sie den zugewiesenen Programmplatz überschreiben.

Gespeicherte Sender aufrufen

- Drücken Sie wiederholt die Tasten ◀ / ▶ oder geben Sie die Programmplatznummer mit den Tasten 0 ... 9 ein (für z. B. den Programmplatz 5 drücken Sie zuerst 5 und dann **ENTER**).

Programmplätze löschen

Sie können einzelne Programmplätze löschen.

1. Drücken Sie die Taste **TUNER**.
2. Drücken Sie wiederholt die Tasten ◀ / ▶ oder geben Sie die Programmplatznummer mit den Tasten 0 ... 9 ein (für z. B. den Programmplatz 5 drücken Sie zuerst 5 und dann **ENTER**).
3. Drücken Sie die Taste ■ ca. 3 Sekunden, bis **DELETE** im Display angezeigt wird. Der Programmplatz ist gelöscht.

8.3 DAS RDS-SYSTEM

Der Tuner Ihrer CD-Mikroanlage ist mit dem RadioDatenSystem **RDS** ausgerüstet. RDS ist ein Service der Rundfunkanstalten. Dabei werden zusätzlich zum Radioprogramm auf einer besonderen Frequenz verschiedene Informationen übertragen.

RDS übermittelt mehrere Informationen und Funktionen, unter anderem:

- Der Sendername oder die Senderkennung werden angezeigt.
- **PTY**: Enthält die Information, zu welcher Sparte das empfangene Programm gehört (Pop, Klassik, Info, Sport etc.). Wird dem Sender kein **PTY**-Profil zugeordnet, erscheint *NO PTY* in der Anzeige.
- Überträgt der gewählte Sender gerade ein Uhrzeitsignal, dann wird die Uhrzeit angezeigt, z. B. *RDS 15:00*. Ansonsten erscheint *RDS CLK* im Display.
- Die Frequenz wird angezeigt, danach erscheint ggf. Text oder der Sendername im Display.
- **RT**: Zusatzinformationen werden angezeigt, z. B. der aktuelle Musiktitel oder Interpret.

Bitte beachten Sie, dass nicht alle Rundfunkanstalten den kompletten Service von RDS anbieten.

- Durch Drücken der Taste **INFO** schalten Sie zwischen den 5 RDS-Diensten um.

9. EXTERNE GERÄTE ANSCHLIEßEN

- Mit der Taste **AUX** wählen Sie die gewünschte Betriebsart **AUX**.

WARNUNG! Schalten Sie alle Geräte aus, bevor Sie diese miteinander verbinden, und beachten Sie die Anleitungen der Geräte, die Sie anschließen möchten.

HINWEIS: Für den Anschluss externer Geräte benötigen Sie ein Audiokabel (nicht im Lieferumfang enthalten). Das Kabel muss an einem Ende zwei Cinchstecker für die Buchsen **AUX R/L** haben. Welcher Stecker sich am anderen Ende befinden muss, hängt vom Audioausgang des externen Gerätes ab. Über die Buchsen **AUX R/L** können Sie z. B. einen MP3-Player (über dessen Kopfhörerausgang mit einem nicht im Lieferumfang enthaltenen Adapterkabel Stereoklinkenstecker 3,5 mm auf 2x Cinch) anschließen.

1. Verbinden Sie mit einem Audiokabel den Audioausgang des externen Gerätes mit den Buchsen **AUX R/L**.
2. Schalten Sie das Gerät mit der Taste  ein.
3. Wählen Sie mit der Taste **AUX** die Funktion **AUX**.
4. Starten Sie dann die Wiedergabe am angeschlossenen Gerät.
Die Steuerung der Wiedergabe erfolgt über das externe Gerät, die Lautstärke kann auch an der CD-Mikroanlage eingestellt werden.
5. Schalten Sie beide Geräte aus, bevor Sie die Verbindung wieder trennen.

HINWEIS: Ist die Wiedergabe verzerrt, kann es daran liegen, dass der Audiopegel am externen Gerät zu hoch eingestellt ist. Regeln Sie die Lautstärke am externen Gerät herunter und erhöhen Sie statt dessen die Lautstärke an der CD-Mikroanlage.

-

10. BLUETOOTHVERBINDUNG HERSTELLEN

Die Funktechnik Bluetooth ermöglicht es, mit dieser Schnittstelle ausgerüsteten Geräten, kabellos Daten zu übertragen. Sie können z. B. von einem mit Bluetooth ausgerüsteten Mobiltelefon dort gespeicherte Musikdateien abspielen und mit der CD-Mikroanlage wiedergeben.

1. Schalten Sie die CD-Mikroanlage ein.
2. Drücken Sie die Taste **BT**. Im Display erscheint kurz *BT* (Geräteerkennung) und danach *NO BT*.
3. Aktivieren Sie die Bluetooth-Verbindung des Abspielgerätes. Das Abspielgerät sucht nun nach Geräten, mit denen es sich verbinden kann.
4. Das Abspielgerät sollte nun die Geräteerkennung *MCD 244* empfangen.
 - Stellen Sie nun am Abspielgerät die Verbindung zur CD-Mikroanlage her. Aktivieren Sie dazu die Meldung *MCD 244* auf dem Abspieler. Wenn die Verbindung hergestellt ist erscheint z.B. die Meldung „Verbunden“ auf dem Abspielgerät.

HINWEIS:

- Falls beim Koppeln ein Code eingegeben werden muss, dann verwenden Sie „0000“. Geben Sie diesen Code am Abspielgerät ein.
5. Entweder wird die Wiedergabe am Abspielgerät automatisch gestartet oder Sie starten sie nun von Hand. Der Ton wird über die CD-Mikroanlage wiedergegeben.
 6. Trennen Sie die Verbindung, indem Sie ...
 - die Funktion Bluetooth am Abspielgerät ausschalten,
 - einen anderen Wiedergabemodus wählen,
 - die CD-Mikroanlage in den Stand-by-Modus schalten,
 - den Empfangsbereich verlassen.

HINWEISE:

- **Erster Verbindungsaufbau (nicht bei allen Geräten notwendig):**
Drücken Sie die Taste **PAIR**, um die beiden Geräte miteinander zu verbinden. Im Display erscheint *PAIR*.
- Ist die Wiedergabe verzerrt, kann es daran liegen, dass der Audiopegel am Abspielgerät zu hoch eingestellt ist. Regeln Sie die Lautstärke am Abspielgerät herunter und erhöhen Sie statt dessen die Lautstärke an der CD-Mikroanlage.

- Es kann sein, dass nicht alle Bluetooth-Geräte verbunden werden können.
- Es kann sein, dass nicht alle Bluetooth-Geräte über die Fernbedienung gesteuert werden können.

Steuerung über die Fernbedienung

Funktion	
Start	▶ drücken
Pause	drücken: die Wiedergabe wird gestoppt
nächster Titel	▶ drücken
vorheriger Titel	◀ drücken

Anruf während der Verbindung

Wurde ein Smartphone über Bluetooth mit der CD-Mikroanlage verbunden, wird die Lautstärke bei einem Anruf stumm geschaltet.

Sie können den Anruf an dem Smartphone normal annehmen. Wenn das Gespräch beendet ist, startet die Wiedergabe in der Regel automatisch.

11. CDS UND USB-GERÄTE

11.1 CD EINLEGEN

1. Wählen Sie mit **CD** die Betriebsart *CD*.
2. Öffnen Sie das CD-Fach, indem Sie die Taste **▲** drücken. Im Display erscheint *OPEN*.
3. Legen Sie die CD mit der bedruckten Seite nach oben ein.
4. Schließen Sie das CD-Fach durch Drücken der Taste **▲**. Im Display erscheint kurz *CLOSE* und danach *LOADING*.
5. Starten Sie die Wiedergabe durch Drücken der Taste **▶**, wenn die Wiedergabe nicht automatisch startet.

HINWEIS: Wird nach dem Einlegen der CD im Display *NO CD* angezeigt, ist möglicherweise keine Audio CD eingelegt, sondern eine Daten CD. *NO CD* wird auch angezeigt, wenn sich keine CD im Fach befindet oder die CD verkehrt herum eingelegt ist.

- Titel, die auf MP3 CDs nicht in Ordnern gespeichert sind, werden im ROOT-Verzeichnis erkannt und beim Abspielen zuerst gespielt.
Die Anzeige dafür ist *ALB 001*.
- Nachdem alle Titel gespielt wurden, stoppt die Wiedergabe.
- Ordner werden durch Drücken der Tasten **▲** / **▼** gewechselt.

11.2 USB-GERÄTE ANSCHLIEßEN

VORSICHT:

- Beim Entfernen des USB-Gerätes muss die CD-Mikroanlage ausgeschaltet sein, andernfalls kann es zu Datenverlusten und Beschädigungen am USB-Gerät oder dem Gerät kommen.
- Verwenden Sie kein USB-Kabel zum Anschluss von USB-Geräten an die USB-Schnittstelle. Die USB-Schnittstelle ist nur zum direkten Anschluss von USB-Geräten (z. B. USB-Stick) ausgelegt.
- USB-Festplatten können nicht angeschlossen werden.
- Es können USB-Sticks mit maximal 128 GB verwendet werden.

An der USB-Buchse können MP3-Player mit USB-Anschluss oder USB-Sticks angeschlossen werden.

1. Wählen Sie mit **USB** die Betriebsart *USB*.
2. Öffnen Sie durch Drücken auf den hinteren Rand des Deckels das Fach mit der USB-Schnittstelle.

3. Schieben Sie den Stecker Ihres USB-Gerätes in die Buchse.
Das Inhaltsverzeichnis wird geladen und *READ USB* erscheint im Display.
Dieser Vorgang kann etwas dauern.
4. Starten Sie die Wiedergabe durch Drücken der Taste ►, wenn die Wiedergabe nicht automatisch startet.

HINWEIS: Titel, die nicht in Ordnern gespeichert sind, werden im ROOT-Verzeichnis erkannt und beim Abspielen zuerst gespielt. Die Anzeige dafür ist *ALB 001*.

11.3 FUNKTIONEN CDS / USB-GERÄTE

Funktion	CD / MP3-CD / USB-Gerät
Start	► drücken.
	Aus Pause: ► drücken.
Pause	drücken. Die Anzeige blinkt.
Stopp	■ drücken. Gesamtanzahl der Titel erscheint im Display (z.B. <i>T010</i>).
Schneller Vorlauf	►► gedrückt halten.
Schneller Rücklauf	◄◄ gedrückt halten.
Nächster Titel	► drücken.
Vorheriger Titel	◄ 2x drücken.
Zum Titelanfang	◄ 1x drücken.
	nur MP3-CD / USB-Gerät
Ordner wählen	Die Tasten ▲ / ▼ drücken.

ID3 Tags ein- und ausschalten (MP3)

Während der Wiedergabe von MP3-Dateien werden nacheinander der Titel, der Interpret und der Name des Albums angezeigt. Diese Anzeige ist nur möglich, wenn die entsprechenden Daten mit den Titeln gespeichert wurden. Asiatische ID3 Tags können nicht angezeigt werden.

- Drücken Sie die Taste **INFO**, um ID3 Tags aus- und einzuschalten.

Restlaufzeit anzeigen (Musik-CD)

- Drücken Sie wiederholt die Taste **INFO** während der Wiedergabe einer Musik-CD, um ...
 - ... die Restlaufzeit des Titels,
 - ... die aktuelle Spieldauer der CD,
 - ... die Restlaufzeit der CD,
 - ... die Laufzeit des Titels anzuzeigen.

Wiederholfunktionen (REPEAT)

Die Repeat-Funktion bietet Ihnen die Möglichkeit, einen Titel, einen Ordner (nur MP3-CD und USB-Gerät), alle Titel oder eine programmierte Titelfolge beliebig oft zu wiederholen. Zum Um- und Ausschalten der Funktionen drücken Sie mehrfach die Taste **REPEAT**.

- **RPT ONE**: Der gewählte Titel wird wiederholt. Wenn ein anderer Titel wiederholt werden soll, wählen Sie diesen mit den Tasten **◀** / **▶**.
- **RPT ALL**: Die gesamte CD, alle Ordner oder Programme werden wiederholt.
- **RPT OFF**: Die Wiederholfunktion ist ausgeschaltet.

HINWEIS: Die Funktion erlischt auch, wenn Sie den Betriebsmodus wechseln oder das Gerät ausschalten.

Zufällige Wiedergabe

Bei der zufälligen Wiedergabe werden alle Titel einer CD oder eines USB-Gerätes in zufälliger Reihenfolge abgespielt.

- Zum Ein- und Ausschalten der Funktion drücken Sie die Taste **SHUFFLE**. **SHUFFLE** erscheint kurz im Display, wenn die Funktion eingeschaltet wird, **SHUF OFF** erscheint nach dem Ausschalten der Funktion.

HINWEIS: Die Funktion erlischt, wenn Sie den Betriebsmodus wechseln oder das Gerät ausschalten.

Titel anspielen

Nach dem Einschalten der Intro-Funktion werden alle Titel nacheinander für jeweils 10 Sekunden gespielt.

- Zum Ein- und Ausschalten der Funktion drücken Sie die Taste **INTRO**.
INTR ON erscheint kurz im Display, wenn die Funktion eingeschaltet wird, *INTR OFF* erscheint nach dem Ausschalten der Funktion.

Sequenzen wiederholen

Sie können Titelsequenzen als Schleifen endlos wiederholen.

1. Drücken Sie **A-B** während der Wiedergabe, um eine Startmarkierung zu setzen.
2. Drücken Sie **A-B** noch einmal, um eine Endmarkierung zu setzen. Der Titel wird nun endlos zwischen diesen beiden Markierungen wiederholt.
3. Um den Titel weiterlaufen zu lassen, drücken Sie erneut **A-B**.

11.4 TITELFOLGE PROGRAMMIEREN

- Sie können bis zu 20 Titel in beliebiger Reihenfolge programmieren.
 - Um die Programmierung zu verlassen, drücken Sie **■**. *CLEAR* erscheint im Display.
 - Mit den Tasten **◀** / **▶** können Sie im Programm zu anderen Titeln springen.
 - Sollten mehr als 20 Titel gespeichert werden, erscheint *FULL* im Display.
1. Wählen Sie die Betriebsart *CD/USB*.
 2. Stoppen Sie die Wiedergabe mit **■**.
 3. Drücken Sie **PROG**. *P01 T01* erscheint im Display. *T01* blinkt.
 4. Drücken Sie **◀** / **▶**, um einen Titel zu wählen.
 5. Drücken Sie **PROG**, um den Titel zu speichern. *P02 TXX* erscheint im Display (*TXX* blinkt). *TXX* zeigt den zuletzt gewählten Titel an.
 6. Wiederholen Sie die Schritte 3. bis 5. oder starten Sie das Programm mit **▶**.

Programm löschen

Um ein Programm zu löschen, können Sie zwischen folgenden Möglichkeiten wählen:

- die Taste **■** 2x drücken. *PRG CLR* erscheint im Display.
- das CD-Fach öffnen;
- das Gerät in Stand-by oder ausschalten;
- die Betriebsart ändern.

12. UHR

- Nach einem Stromausfall oder Ausschalten mit dem Netzschalter müssen Sie die Uhrzeit neu einstellen.
- Drücken Sie die Taste **CLOCK**, um die Uhrzeit anzuzeigen.

12.1 UHRZEIT EINSTELLEN

Uhrzeit automatisch mit RDS einstellen

Radiosender können mithilfe des RDS (RadioDatenSystem) auch die Uhrzeit (*RDS CLK*) übertragen. Diese Funktion ist voreingestellt. Überträgt der gewählte Radiosender das Uhrzeitsignal, wird die Uhrzeit des Gerätes automatisch gestellt.

Uhr manuell stellen

HINWEIS: Erfolgt im Einstellmodus für ca. 15 Sekunden kein Tastendruck, wird der Einstellmodus automatisch verlassen.

1. Schließen Sie das Gerät an das Stromnetz an und stellen Sie den Netzschalter auf **I**. Die Stand-by LED leuchtet rot.
HINWEIS: Die Taste  noch nicht betätigen!
2. Drücken Sie kurz die Taste **CLOCK**. Im Display wird die Uhrzeit angezeigt.
3. Drücken und halten Sie die Taste **CLOCK**, bis im Display *CLOCK SET* erscheint und danach die Stundenanzeige blinkt.
4. Stellen Sie nun die Stunden mit den Tasten **▲** / **▼** ein.
5. Drücken Sie die Taste **ENTER** zum Bestätigen. Die Minutenanzeige beginnt zu blinken.
6. Stellen Sie nun die Minuten mit den Tasten **▲** / **▼** ein.
7. Bestätigen Sie die Eingabe der Uhrzeit durch Drücken der Taste **ENTER**.

12.2 TIMER (WECKER)

HINWEISE:

- Vor dem Stellen des Alarms muss die Uhrzeit richtig eingestellt sein.
- Wenn Sie ca. 15 Sekunden keine Taste drücken, wird die Funktion abgebrochen.

Weckzeit stellen

1. Schalten Sie das Gerät mit der Taste  in Stand-by. *STANDBY* erscheint kurz im Display.
2. Drücken Sie die Taste **CLOCK**. Die aktuelle Uhrzeit wird angezeigt.
3. Drücken und halten Sie die Taste **TIMER ON/OFF**, bis im Display *TIMER SET* erscheint. Die Stundenanzeige blinkt.
4. Mit den Tasten **▲ / ▼** wählen Sie die Stunde der Einschaltzeit und drücken dann **ENTER**. Die Minutenanzeige blinkt.
5. Mit den Tasten **▲ / ▼** wählen Sie die Minute der Einschaltzeit und drücken dann **ENTER**. Der Einschaltmodus (z. B. *FM*) blinkt.
6. Mit den Tasten **▲ / ▼** wählen Sie den gewünschten Modus beim Einschalten (*FM, CD, USB*). Anschließend drücken Sie **ENTER**. Die Wecklautstärke blinkt.
7. Wählen Sie mit den Tasten **▲ / ▼** die Wecklautstärke. Anschließend drücken Sie **ENTER**. Es erscheint *TMR ON* oder *TMR OFF* im Display (*ON/OFF* blinkt).
8. Falls notwendig, wählen Sie mit den Tasten **▲ / ▼** *TMR ON*, um den Wecker einzuschalten.
9. Beenden Sie das Einstellen durch Drücken von **ENTER**. *T-ON* und die aktuelle Uhrzeit werden für ca. 30 Sekunden angezeigt, danach wechselt das Gerät in den Stand-by Modus. Das Gerät wird zu der eingestellten Zeit automatisch eingeschaltet.
 - Ist der Timer aktiviert, werden nach dem Schalten in Stand-by kurz *T-ON* und die aktuelle Uhrzeit angezeigt.
 - Beim Wecken wird die Lautstärke langsam bis zum vorgegebenen Wert angehoben.

HINWEISE:

- Das Radio weckt Sie mit dem zuletzt gewählten Sender.
- Stellen Sie sicher, dass je nach gewählter Weckart eine CD eingelegt oder ein USB-Gerät verbunden ist.
- Falls der CD-Spieler oder USB als Alarmquelle gewählt wurde, aber nicht zur Verfügung steht, werden Sie automatisch mit dem Radio geweckt.

Timer ein- und ausschalten

1. Durch Drücken der Taste **TIMER ON/OFF** schalten Sie den Timer ein und aus. Drücken Sie kurz die Taste **TIMER ON/OFF**. Im Display erscheint:
 - **TMR ON**: Der Timer ist aktiv.
ODER
 - **TMR OFF**: Der Timer ist ausgeschaltet.
2. Drücken Sie kurz die Taste **TIMER ON/OFF** zum Wechseln der Einstellung.

Alarm ausschalten

- Wenn der Alarm zur eingestellten Zeit ertönt, drücken Sie die Taste . Der Alarm verstummt und bleibt für den nächsten Tag aktiviert.

13. REINIGUNG

 **GEFAHR!** Trennen Sie das Gerät vor dem Reinigen vom Netz. Achten Sie darauf, dass keine Flüssigkeit in das Gerät eindringt.

VORSICHT: Lösungsmittel, Spiritus, Verdünnungen usw. dürfen nicht verwendet werden, sie können die Oberfläche des Gerätes beschädigen.

Gehäuse

Reinigen Sie das Gehäuse mit einem leicht feuchten Tuch.

14. ENTSORGEN

Altgeräte und Batterien dürfen nicht im normalen Hausmüll entsorgt werden.

Die Verpackung bewahren Sie nach Möglichkeit bis zum Ablauf der Garantiezeit auf. Danach entsorgen Sie sie bitte umweltgerecht.

Das Gerät muss – gemäß der Entsorgungsrichtlinie 2012/19/EU – einer geordneten Entsorgung zugeführt werden. Kunststoffe und Elektronikteile müssen einer Wiederverwertung zugeführt werden.

Erkundigen Sie sich bei Ihrer zuständigen Entsorgungsstelle.

Verbrauchte Batterien müssen sachgerecht entsorgt werden. Zu diesem Zweck stehen im batterievertreibenden Handel sowie bei den kommunalen Sammelstellen entsprechende Behälter zur Batterie-Entsorgung bereit.

Sie als Verbraucher sind gesetzlich verpflichtet, Batterien und Akkus bei einer Sammelstelle seiner Gemeinde, seines Stadtteils oder im Handel abzugeben. Nur so können Batterien und Akkus einer umweltschonenden Entsorgung zugeführt werden.

Batterien und Akkus, die mit den aufgeführten Buchstaben versehen sind, beinhalten u. a. folgende Schadstoffe: Cd (Kadmium), Hg (Quecksilber), Pb (Blei).



15. HINWEIS ZUR KONFORMITÄTSERKLÄRUNG

Hiermit erklärt die Globaltronics GmbH & Co. KG, dass sich dieses Produkt in Übereinstimmung mit den grundlegenden Anforderungen und geltenden Vorschriften der R&TTE Richtlinie 1999/5/EG, der EMV-Richtlinie 2004/108/EG, der ErP-Richtlinie 2009/125/EG, der Niederspannungs-Richtlinie 2006/95/EG und ROHS 2011/65/EU befindet. Die vollständige Konformitätserklärung und diese Bedienungsanleitung als PDF finden Sie im Internet unter www.gt-support.de.

16. PROBLEMLÖSUNGEN

Sollte Ihr Gerät einmal nicht wie gewünscht funktionieren, gehen Sie bitte erst diese Checkliste durch. Vielleicht ist es nur ein kleines Problem, das Sie selbst beheben können.



GEFAHR! Versuchen Sie auf keinen Fall, das Gerät selbstständig zu reparieren. Wenn Sie den Fehler nicht beheben können, wenden Sie sich an unser Service Center.

Fehler	Mögliche Ursachen/Maßnahmen
Kein Ton.	Ist die Stromversorgung sichergestellt? Überprüfen Sie den Anschluss.
	Stummschalttaste gedrückt oder Lautstärke herunterge- regelt?
	Sind angeschlossene Geräte eingeschaltet (z. B. MP3- Player)?
	Ist die richtige Betriebsart gewählt?
Das Gerät reagiert nicht auf die Fern- bedienung.	Sind die Batterien in der Fernbedienung zu schwach?
	Ist die Fernbedienung zu weit weg? Gehen Sie näher heran und richten Sie die Fernbedie- nung genau auf den Infrarotsensor rechts am Display.
Das Gerät lässt sich nicht einschalten.	Ist der Netzstecker angeschlossen?
	Ist Strom auf der Steckdose?
	Sind die Batterien in die Fernbedienung eingelegt?
Kein Ton vom externen Gerät.	Ist das Gerät richtig angeschlossen? Ist das angeschlossene Gerät eingeschaltet? Ist die Lautstärke am externen Gerät zu niedrig einge- stellt?
Schlechter Radio- empfang.	Ist die 75 Ohm-Wurfantenne ganz ausgerollt und richtig ausgerichtet?

Fehler	Mögliche Ursachen/Maßnahmen
USB-Stick / SD-Karte wird nicht gelesen.	Ist der USB-Stick richtig eingesteckt?
	Enthält der USB-Stick Dateiformate, die nicht unterstützt werden?
CD wird nicht abgespielt.	Ist das Medium zerkratzt oder verschmutzt?
	Medium liegt falsch herum im Player.
Keine Weckfunktion.	<ul style="list-style-type: none">- Richtige Uhrzeit eingestellt?- Weckfunktion deaktiviert?- Lautstärke laut genug eingestellt?- Gab es einen Stromausfall?

17. TECHNISCHE DATEN

Elektrische Daten	
Netzspannung:	230 V ~ 50 Hz
Schutzklasse:	II 
Leistungsaufnahme maximal: In Stand-by:	ca. 70 W < 1 W
Ton	
Audioausgangsleistung:	2 x 25 W
System	
UKW (FM):	87,5 - 108 MHz
Display:	VFD (Vakuumfluoreszenzanzeige)
Abspielbare Formate:	Audio-CD, MP3, WMA
Anschlüsse	
USB:	USB Gerät bis 128 GB
AUX R/L:	Eingang, 2x Cinch
Bluetooth:	Bluetooth 3.0+EDR
Fernbedienung	
Batterien:	2 x 1,5 V AAA LR03
Fernbedienung LED:	RG 0
Allgemeines	
Laserklasse:	1
Abmessungen (B x T x H) ohne Lautsprecher: Lautsprecher:	ca. 180 x 250 x 150 mm ca. 150 x 225 x 150 mm
Gewicht ohne Lautsprecher: Lautsprecher:	ca. 2,0 kg 2x ca. 1,45 kg
Umgebungsbedingungen:	Betriebstemperatur: 5 °C – 35 °C Luftfeuchtigkeit: 40 bis 80 % relativ
Manual ID:	E47121 / PE / 2014

Technische Änderungen vorbehalten.

18. GARANTIEBEDINGUNGEN

Style CD-Mikroanlage

Modell: MCD 244



Liebe Kundin, lieber Kunde,
unsere TERRIS Produkte unterliegen einer strengen Qualitäts-Endkontrolle. Sollte dieses Gerät wider Erwarten nicht einwandfrei funktionieren, so wenden Sie sich einfach an die unten stehende Service-Niederlassung.



Beachten Sie bitte Folgendes:

Die Garantiezeit beträgt 3 Jahre und beginnt am Tage des Kaufes.
Bitte bewahren Sie den Kassenbon als Nachweis für den Kauf auf.
Die Garantieleistung gilt nur für Material- oder Fabrikationsfehler, nicht aber für Beschädigungen an zerbrechlichen Teilen, z. B. am Gehäuse.

Während der Garantiezeit können defekte Style CD-Mikroanlagen unfrei an die unten stehende Serviceadresse gesandt werden. Sie erhalten dann ein neues oder repariertes Gerät kostenlos zurück. Nach Ablauf der Garantiezeit haben Sie ebenfalls die Möglichkeit, das defekte Gerät zwecks Reparatur an die unten stehende Adresse zu senden. Nach Ablauf der Garantie anfallende Reparaturen sind kostenpflichtig.

Bei missbräuchlicher und unsachgemäßer Behandlung, Gewaltanwendung und bei Eingriffen, die nicht von unserer autorisierten Service-Niederlassung vorgenommen wurden, erlischt die Garantie.

Ihre gesetzlichen Rechte werden durch diese Garantie nicht eingeschränkt.

Adresse:

Globaltronics Service Center
c/o Teknihall Elektronik GmbH
Breitefeld 15
64839 Münster

Online Service Portal:

www.gt-support.de
• Bedienungsanleitungen
• Software Updates
• Konformitätserklärungen
• Serviceadressen

Hotline:

0800 - 5000 136
gratis - 365 Tage im Jahr -
von Montag bis Sonntag

Fax:

01805 - 258619*

E-mail:

GT-support@servicecenter-muenster.de

Telefon aus d. Ausland:

0049 6071 3902908**

*14 Ct./Min. im Festnetz der Deutschen Telekom. Anrufe aus dem Mobilfunknetz kosten bis zu 42 Ct./Min.

**Die Kosten für Anrufe aus dem Ausland erfragen Sie bitte bei Ihrem lokalen Anschlussbetreiber, Ihrem Netzbetreiber.

